



Hillrom™

Hill-Rom 900 **Accella**-sengen
Brugsanvisning
LI900B4



194427
Rev.13



Hillrom is a part of Baxter

Baxter



Hill-Rom S.A.S.
Z.I. du Talhouët
56330 PLUVIGNER - FRANKRIG
Tlf.: + 33 (0)2 97 50 92 12

hillrom.com

Udgave 13: december 2022

Første oplag 2017

Oplysningerne i denne brugermanuel er fortrolige og må ikke gengives eller offentliggøres i nogen som helst form eller med nogen som helst midler uden forudgående skriftlig tilladelse fra Hill-Rom.

Billeder af produktet og etiketterne er kun vejledende. Det faktiske produkt og etiketter kan være anderledes.

Baxter, Accella, AutoContour, AccuMax Quantum, Boost, ClinActiv, Duo, Golvo, Graphical Caregiver Interface (GCI), Hillrom, Hill-Rom, Hill-Rom, LowBase, MCM, Navicare, Primo, Sabina, SmartCare, SmartSync og Viking er varemærker af Baxter International Inc. eller dets datterselskaber..

FUSION Hybrid er et registreret varemærke af Talley Group Limited.

Hill-Rom forbeholder sig ret til at foretage ændringer af design, tekniske specifikationer og modeller uden varsel. Den eneste garanti, Hill-Rom yder, er den udtrykkelige skriftlige garanti, der gælder for salg og leje af Hill-Roms produkter.

Hvis du ønsker at bestille kopier af denne brugsanvisning, bedes du kontakte din nationale Hill-Rom-repræsentant. Gå til hillrom.com og bestil varenummer 194427.

Indhold

Introduktion, specifikationer

Strukturen i brugsanvisningen	1
Symboldefinitioner	2
Sengemodel og brugsland	3
Sikkerhedsanvisninger og god råd	3
Tilsluttet anvendelse	3
Kontraindikationer	3
Funktioner	4
Tilsluttede brugere	4
Første ibrugtagning	4
Risikoforebyggelse	5
Elektrisk sikkerhed	7
Almindelige forsigtighedsregler for brugsstedet	9
Forholdsregler ved transport og opbevaring	9
Tekniske specifikationer	10
Oversigt	13
Overordnede symboler	14
Funktionssymboler	15

Placering af patienten

Før patienten anbringes på sengen	19
Tilbehør og ekstraudstyr	20
Madras**	20
Anbefalet trækchassis	23
Anbefalet tilbehør**	23
Anbefalede ekstra dele	24
Anbefalede patientlifte	24
Anbefalede spisebakker	24
Endegærder	25
Montering af endegærder	25
Fodgærdets fastspændingssystem	26
Forlænger til sengechassis*	26

Patientmobilitet

Betjening af elektriske funktioner	27
Plejepersonalets betjeningsenheder til halve sidegitre	27
Patientens betjeningsenheder til halve sidegitre	27
Fjernbetjening*	27
Todelt op/ned pedal med plejepersonalestyring*	28
Løft/sænkning af liggefladen	28
Hævning/sænkning af hoved- og knæsektion	29
Trendelenburg/omvendt Trendelenburg	30
Stoleposition	32
Indstil liggefladen i vandret position	32
Udstigningshjælp	32

Mekanisk justerbar fodsektion	33
Løftebøjler**	33
Betjeningsenheder til plejepersonalets grafiske betjeningsflade (GCI)	36
Startskærm	36
Alarmer for udstigning fra seng*	36
Alarm for hovedstøttens vinkel	39
Alarm for tilstand for midlertidig afbrydelse	40
Vægt (vejesystem)*	41
Vejning af patienten	44
Tilføj/fjerne dele på sengen	45
Vægtede/ikke-vægtede dele	45
Kombineret Accella Therapy madras*	46
Beskrivelse af siden Madras (standardtilstand)	46
Installation af madrassen	46
Aktivering af madrassen	47
Behandlingstilstand	48
Tilstanden Maksimal oppustning (P-Max)	48
MCM*	48
CPR	49
Transporttilstand	49
Udtømning af luft fra madrassen	49
Stop af madrassen	50
Frakobling og opbevaring af madrassen	50
Indstillinger	51
Wi-Fi-forbindelse	53
SmartCare system*	55
NaviCare system*	55
SmartSync system* eller Hillrom Digital Health Gateway	55
Wi-Fi-tilkoblingsmodul (WCM) - AD315A**	56
Lokalisering af sengen manuelt med GCI	58
Forvaltning af Wi-Fi-tilslutningsprofiler	61
Kommunikationsledning	62

Patientsikkerhed

Sidegitre	63
Rumudfyldningspanel (AD288A)**	64
Fittings til fikseringsstroppers håndtag	66
Styring af de elektriske funktioner	67
Indikator for seng ikke i bundstilling	68
Kontrollampe for meddelelser på GCI	68
Kontrollampe for batteriladestand	68
Natbelysning	68
CPR	69
Ækvipotentiale pol	70
Ækvipotentiale kabel (AC968A)**	70
Tilkaldelse af plejepersonale	70

Plejehjælpendler

Fast dropstativ (AD294A)**	71
Dropstativ med teleskop (AD298A-AD299A)	71
Linnedholder*	72
Holdestifter til urinposer	73
Iltflaskeholder (AC959A-AD101A-AD102A)**	73
Monitorstativ (AD244B)*	74
Sprøjtepumpeholder (AC963A)**	76
Trækchassis	76
Dropslangestyling og holder (AD286A)**	77
Røntgentransparent justerbar hovedsektion (AD242A)**	77
Forkromet krog til dropophæng (AC953A)**	80
Mærkatholder (AD325A)**	80
Adapter til hovedstøtte (214557)	80

Bevægelse/flytning

Bremse- og styresystem	81
Sikker placering af strømforsyningskabel	84
Aftagelig sengechassis (AD270B)**	84

Desinficering, vedligeholdelse

Desinficering af sengen	85
Sikkerhedsforskrifter	85
Anbefalinger	85
Anvisning for rengøring og desinficering	86
Serviceeftersyn af sengen	90
Sikkerhedsforskrifter	90
Forebyggende vedligeholdelse	90
Udtjent udstyr	91
Desinficering/vedligeholdelse af den kombinerede Accella Therapy madras*	92

Tillæg

Garanti og service	93
Overensstemmelse	93
Elektromagnetisk overensstemmelse	94
Overholdelse af elektromagnetiske emissioner	94
Overensstemmelse med elektromagnetisk immunitet	96
Anbefalede separationsafstande	99
Trådløs forbindelse	99



Strukturen i brugsanvisningen

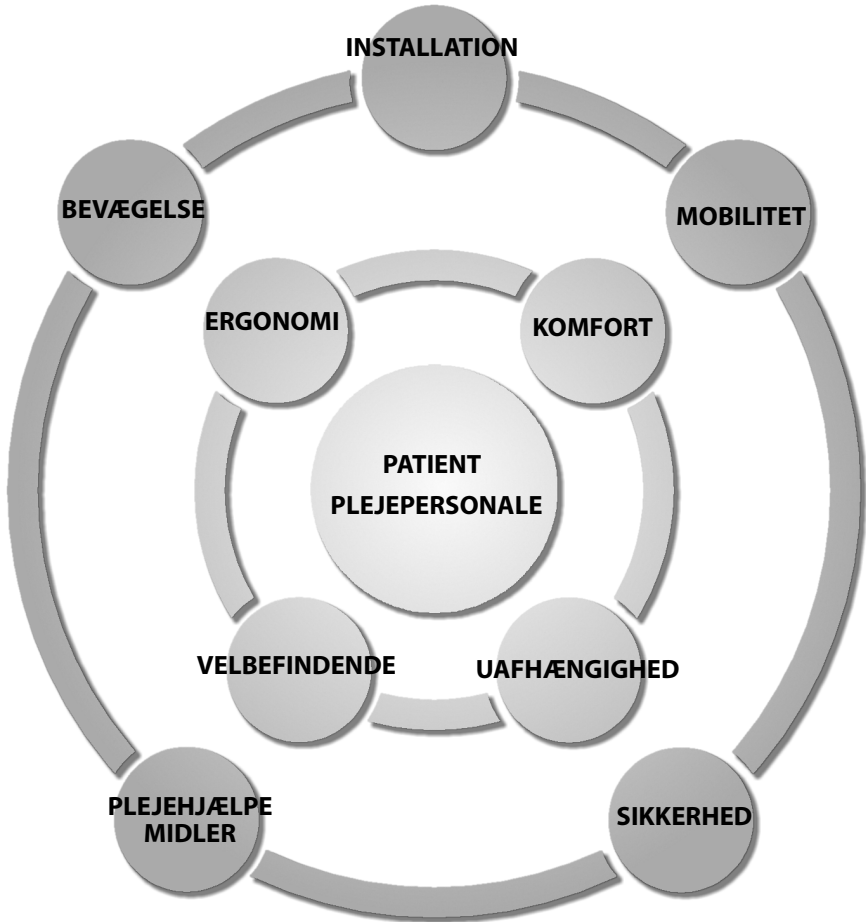







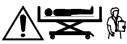

I alle anvendelser sikrer Hillrom sengene patienterne optimal komfort og større uafhængighed og fremmer derved deres velbefindende, så de hurtigere bliver raske. De er også ergonomiske at bruge for plejepersonalet.

Symboldefinitioner

Denne brugsanvisning indeholder forskellige skrifttyper og ikoner, der er udarbejdet med henblik på at forbedre læsbarheden og øge forståelsen af indholdet. Bemærk følgende eksempler:

- Standardtekst – normal tegntypografi, der anvendes til grundlæggende informationer
- **Tekst i fed skrift** – lægger vægt på ord eller en sætning.
- **i** fremhæver særlige oplysninger eller forklarer meget vigtige anvisninger.
- Symbolerne nedenfor advarer om forskellige risici eller farer:

Symbol	Beskrivelse
	Advarsel: <ul style="list-style-type: none">• Dette symbol betyder, at hvis anvisningen ikke følges, kan patienten eller brugeren komme til skade eller udstyret blive beskadiget.
	Forsigtig <ul style="list-style-type: none">• Dette symbol betyder, at hvis anvisningen ikke følges, kan udstyret tage skade.
	Tip
	Risiko for at falde
	Advarsel om klemfare
	Risiko for at få mast fingre, hænder, arme
	Advarsel om kemisk fare
	Risiko for elektrisk stød

Sengemodel og brugsland

Funktioner og tilbehør er tilgængeligt alt efter destinationslandet. Disse funktioner er markeret med en stjerne (*), og tilbehøret eller de ekstra dele er markeret med to stjerner (**).

Typeskiltet viser sengemodel, serienummer SN (HRPXXXXXXXXX), UDI-nummer og fremstillingsdato (se "Oversigt" side 13). Sengemodel LI900B4 består af et chassis/liggeflade med et REF-referencenummer, der begynder med CS900B4, og to endestykker (et hovedgærde og et fodgærde)..



- REF: CS900B4XXXXXX; CS900 = Hill-Rom 900 **Accella**; B = version; 4XXXXXX = en entydig 7-cifret numerisk kode, der matcher forskellige kriterier, såsom spænding, de elektriske funktioner, sproget osv.
- SN: HRPXXXXXXXX; HRP = Hill-Rom Pluvigner; XXXXXXXX = inkrementel kode.
- UDI; unik enhedsidentifikationskode.

Sikkerhedsanvisninger og god råd

i For hver enkelt anvendelse bestræber Hillrom-senge sig på give patienten maksimal komfort og hjælp til autonomi for en fornemmelse af velvære, der bidrager til en hurtigere rekonvalescens samt en god arbejdsergonomi for plejepersonalet.

Tilsigtet anvendelse

De medicinske senge Hill-Rom 900 **Accella** LI900B4 med CPR er beregnet til intensiv (CPR-funktionen forbliver operationel i tilfælde af en strømafbrydelse), akut og ambulant pleje af **voksne patienter** (EN60601-2-52 anvendelsesmiljø 1, 2 og 5). Designfordelene ligger i anvendelsen af avancerede teknikker, der udføres i specialiserede enheder, med hele det medicinske teams behov i tankerne, og gør det nemmere at anvende overvågningsudstyr og overføre patienter til undersøgelsesafdelinger.

Kontraindikationer

- børn (under 12 år eller 1,46 m),
- personer højere end 1,85 m,
- personer med et BMI under 17,
- personer, der vejer under 40 kg,

Funktioner

Sengene Hill-Rom 900 **Accella** LI900B4 er udstyret med:

- en CPR-funktion til nødstilfælde (genoplivning af hjerte-lunge)
- en Trendelenburg- /omvendt Trendelenburg-funktion
- batterier, der beskytter mod strømafbrydelser

Sengene Hill-Rom 900 **Accella** LI900B4 kan udstyres med:

- et registreringsystem til patientposition
- en funktion for tilkaldelse af sygeplejepersonale*
- et indbygget vejesystem (kompatibelt med direktivet 2014/31/EØF), som viser patientens vægt og BMI.
- et Wi-Fi-kommunikationssystem* (kompatibelt med direktivet 2014/53/EØF)
- et system til at strømforsyne og betjene **Accella** Therapy madrassen*, der er med til at forebygge og behandle tryksår af fase I, II, III og IV hos voksne patienter med lav til meget høj risiko

Tilsigtede brugere

Hill-Rom 900 **Accella** senge er designet til at blive brugt af kvalificeret personale. Patienter og besøgende kan også bruge Hill-Rom 900 **Accella** medicinske senge afhængigt af tilladelse fra kvalificeret personale.

Første ibrugtagning



Før sengen betjenes, er det vigtigt at have en grundig forståelse af denne brugsanvisning. Brugsanvisningen indeholder instruktioner til generel brug og vedligeholdelse og garanterer øget sikkerhed. Plejepersonalet skal have adgang til brugsanvisningen.

Instruktionskurser kan afholdes efter anmodning.

Plejepersonalet skal være informeret om de risici, der kan opstå under brug af elbetjente senge.

På grund af de mange kilder og tilbehørstyper, forskellig hardware og medicinsk udstyr, der kan bruges med denne seng, kan Hill-Rom ikke garantere sikkerheden og overholdelse af gældende lovgivning for alle kombinationsmuligheder. Operatøren, som opretter disse nye udstyrskombinationer, skal derfor sørge for, at de gældende sikkerheds- og overensstemmelseskrav overholdes.



Brug af andet tilbehør og/eller andre følere og ledninger end dem, der er specificeret eller leveret af Hill-Rom, kan resultere i øgede elektromagnetiske emissioner eller nedsat elektromagnetisk immunitet af dette udstyr og medføre forkert betjening.



Emballageaffald (plast, pap, metal, træ osv.) skal følge relevante kanaler med henblik på genanvendelse.

Inden sengen installeres for første gang eller efter en længere stilstandsperiode:

- Sørg for, at sengen og dens komponenter opbevares ved stuetemperatur.
- Tilslut kun sengen strømforsyningen på en stikkontakt med jordforbindelse. (se "Elektrisk sikkerhed" side 7)
- strømtikket skal være let tilgængeligt, så sengen kan frakobles
- vent 12 timer, til batteriet er fuldt opladet, før sengen bruges uden at være tilsluttet strømforsyningen
- Sørg for, at alle de bevægelige dele fungerer korrekt.
- Kontroller indstillinger af tid og sprog.
- Kontroller, at sengen er rengjort og desinficeret (se "Desinficering af sengen" side 85)

Risikoforebyggelse

Generelle anvisninger



Generelt:

- **Kontroller, at hverken genstande, tilbehør, elledning, serviceledning eller ledning for tilkaldelse af sygeplejepersonale eller voksne personer, børn eller kroppsdele, kan genere bevægelsen af de mobile dele af sengen, før de aktiveres. Der høres en intermitterende biplyd, hvis en af sengens bevægelser hindres.**
- **under en bevægelse eller en kombination af bevægelser af en mobil del af sengen (f.eks. ryglæn, liggeflade, sidegitter), skal du være opmærksom på risikoen (både med hensyn til dig selv, patienten eller enhver anden person) for klemning eller knusning mellem bevægelige eller faste dele.**
- **Kontroller altid for f.eks. frem og tilbage-bevægelser, at de forskellige låsemekanismer er i god stand på f.eks. sidegitre, forlængelser og bremser.**
- **Tilstrækkeligt kvalificeret sygeplejepersonale fastlægger hvilke anvendelsesforhold, der er egnet til de forskellige funktioner og graden af tilsyn for at sikre, at patienten anvender sengen sikkert.**

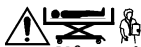

Når patienten er uden opsyn:



- **Aktiver bremserne for at undgå risiko for fald, hvis patienten f.eks. støtter sig til sengen for at stige op i eller ud af sengen.**
- **Sæt liggefladen i bundstilling for at undgå alvorlige følger, hvis patienten falder.**
- **Brug sengehestene til beskytte patienten mod at falde ud af sengen ved et uheld.**
- **Lås alle funktioner, som kan forværre de foreliggende skader eller sygdomme eller forårsage legemsskader, hvis de bruges forkert.**
- **Efterlad aldrig sengen i Trendelenburgstilling.**

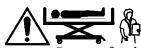

Der må aldrig udføres ændringer på sengen uden Hill-Roms forudgående skriftlige godkendelse.
 Ændringer kan medføre patientskader eller beskadigelse af sengen.

Anvend kun fabrikantens dele og tilbehør.

Anbring aldrig genstande eller udstyr på sengens chassis, og brug det aldrig til at støtte en person.

Anvend ikke sengen med belastninger, der overstiger sikker arbejdsbelastning.

Meddelelse til brugere og/eller patienter:

Alle alvorlige hændelser, der forekommer i relation til enheden, bør rapporteres til producenten og den relevante myndighed i det medlemsland, hvor brugeren og/eller patienten er bosiddende.

Anbefalinger for sidegitre

Hvis patienten lider af særlige adfærdsproblemer (uro, mental forvirring, manglende retningssans, tvangstanker, ældre patienter, mathed o.l.), skal de ansvarlige læger afgøre, hvordan og hvornår sengehestene skal anvendes (uanset model eller type), om patienten bør holdes under opsyn eller fikseres, og om løftebøjlerne skal blive på plads, for at sikre, at patienten kan bruge sengen under betryggende forhold.

Nogle offentlige sundhedsmyndigheder har udarbejdet retningslinier for patientrisici og for, hvordan de kan begrænses (se nedenfor).

Det anbefales, at risikopatienter identificeres i hver institution eller afdeling, således at de sikkerhedsforskrifter, der passer bedst til det enkelte behov, anvendes.

 *Det har vist sig at være effektivt at udarbejde en protokol om:*

1. Forhold og betingelser for anvendelse af sengeheste og godkendte madrastyper og -modeller.
2. Procedurer for patientopsyn både for fikserede og ikke-fikserede patienter, også i kortere tid.
3. Omstændigheder og tidspunkter, hvor patienter skal fikseres i henhold til instruktioner og anvisninger fra fabrikanten af det pågældende fikseringsudstyr.



Sengehestene er fremstillet med henblik på at nedsætte risikoen for, at patienten falder ud af sengen ved et uheld. De er ikke beregnet til at fastholde eller spærre patienten inde i sengen. Fastholdelsesgjorde eller andet udstyr må ikke fastspændes til sidegitrene.

Anbefalinger for madrasser

Hill-Rom kan ikke holdes ansvarlig for problemer, der opstår, hvis den anvendte madras ikke er anført på listen over udstyr, der anbefales af Hill-Rom (se "Referencer for anbefalede madrasser" side 22).

På trods af den beskyttende afstand over madrassen og toppen af sengehesten findes der stadig en risiko for at patienten kan falde ud eller blive fanget i områderne for enden af madrassen.

Hvis der anvendes en madras, som er tykkere end anbefalet i "Referencer for anbefalede madrasser" side 22, kan sidegitrene blive mindre effektive. En tykkere madras kan øge risikoen for at falde ud af sengen og en kortere eller smallere madras kan øge patientens risiko for at blive fanget. I disse tilfælde skal der holdes særligt opsyn med patienten.

Madrasetiketten side 20 angiver de anbefalede madrasser til brug på Hill-Rom 900 **Accella** for at give det bedste sikkerhedsniveau, som evalueret af guiden "Hospital Bed Safety Workgroup" og standarden EN 60601-2-52. De terapeutiske fordele af de andre madrasser anført side 20 opvejer den resterende risiko for at blive fanget eller falde ud, som deres anvendelse indebærer.

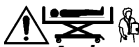

Andre madrasser kan bruges, men fabrikanten skal altid spørges til råds for at sikre, at kombinationen af seng/madrass/sengehest ikke ændrer sengens funktioner, at den er egnet til den pågældende anvendelse, og at sikkerhedsspecifikationerne svarer til sengen.



Hvis sengen er udstyret med en elektrisk betjent luftcellemadrass, skal strømledningen lægges således, at den ikke bliver klippet over af sengens bevægelige dele.



Brugerne skal kontrollere, at patientens vægt og vægten af det tilbehør, der er placeret på sengen og madrassystemet, er kompatible med specifikationerne for den medicinske seng og madrassystemet.

Hvis madrassens netledning ikke er tilsluttet, anbefales det at opbevare netledningen på holderen, der leveres af madrassleverandøren.

Anbefalinger for funktionslåse

Den elektriske funktionsstyringskontrol forhindrer utilsigtede sengebevægelser, der kan forårsage personskade.



Det anbefales stærkt at aflåse funktionerne, når patienten undersøges eller modtager behandling, eller når sengen repareres eller flyttes. Funktioner bør også aflåses, når patienten efterlades uden opsyn, og hvis sygeplejepersonalet mener, at patienten ikke selv er i stand til at betjene funktionerne sikkert.

Det er plejepersonalets ansvar at tillade, at patienten betjener nogle af sengens funktioner, også hævnings/sænkningsfunktioner.

i *Funktionerne Trendelenburg / omvendt Trendelenburg, Boost*, stol* og CPR* må kun være tilgængelige for plejepersonalet.*

Elektrisk sikkerhed



Når direkte intravaskulære eller intrakardiale tilslutninger er i brug, skal de elektriske spændinger på alle de ubeskyttede metaldele udlignes. Sengen skal tilsluttes en elektrisk strømforsyning med jordbeskyttelse.



I et miljø med elektrostatiske udladninger anbefaler vi at anvende et antistatisk hjul.



Netspændingsforsyningen til sengen skal være i overensstemmelse med følgende standarder:

- NF C 15-100 og NF C 15-211 for Frankrig
- Den internationale elektrotekniske Kommission (IEC) 364 for andre lande.

Kontroller, at sengens elspecifikationer, som står på identifikationsmærkatens (se "Oversigt" side 13), svarer til hospitalets strømforsyningsspænding.

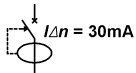

Strømforsyningen skal være udstyret med en jordforbindelse på maks. 30 mA, der er i overensstemmelse med IEC 364-5-53.

i Alle sengens dele inden for patientens rækkevidde er anvendte dele, selvom de er under sengechassiset.

Hvis der er tvivl om, hvorvidt beskyttelsesledningen er i god stand, skal batterifunktionen aktiveres, hvis sengen er udstyret med et batteri.

I overensstemmelse med standarderne for elektromagnetiske forstyrrelser i medicinsk udstyr fremkalder dette produkt ikke forstyrrelser i andet medicinsk udstyr og bliver ikke påvirket af forstyrrelser fra andet medicinsk udstyr, som også overholder de gældende elektromagnetiske standarder.

Nogle former for udstyr, især gammelt udstyr, som ikke er i overensstemmelse med de elektromagnetiske standarder, kan dog udsættes for eller selv danne interferens i forbindelse med brugen af dette produkt.

Brugere af den slags udstyr skal sikre, at eventuelle fejlfunktioner ikke vil kunne skade patienten eller andre personer.



Brug af dette udstyr ved siden af eller stablet sammen med andet udstyr bør undgås, fordi det kan medføre betjeningsfejl. Hvis sådan brug er nødvendig, skal dette og andet udstyr observeres for at sikre, at det fungerer normalt.

Kontroller, at elledningen er trukket ud af stikket og sat fast på de dertil indrettede kroge, inden sengen flyttes (se "Sikker placering af strømforsyningskabel" side 84).

Kun behørigt kvalificeret personale må udføre vedligeholdelse på de elektriske installationer.

Foretag aldrig rengørings- eller vedligeholdelsesarbejde på sengen, så længe den er tilsluttet strømforsyningen. Husk også at afbryde batteriet.

Backup-batteriet må aldrig komme i direkte kontakt med åben ild, lægges i væske eller kastes i en affaldsspand. I tilfælde af at batteriet er beskadiget, se "Udtjent udstyr" side 91.



Denne etiket angiver, at sengen aldrig må bruges med et iltelt eller i eksplosive atmosfærer (med tilstedeværelse af brændbare gasser eller dampe). Brug kun næsekateter og iltmasker. Af sikkerhedsmæssige årsager skal masker og slanger altid holdes i et højere niveau end madrassens liggeflade.

Sørg for altid at aflåse op/ned-funktionen inden rengørings- eller reparationsarbejde.



Hvis sengen er udstyret med batteri, og den stilles til opbevaring i længere tid, skal batteriet oplades hver 3. måned. Hvis denne anvisning ikke overholdes, kan det skade batteriet.

Almindelige forsigtighedsregler for brugsstedet



Det tilrådes ikke at anvende sengen:

- i andre hospitalsafdelinger end den, den er beregnet til (se "Tilslaget anvendelse" side 3)
- under andre klimatiske forhold end de relevante intervaller, der anbefales af Hill-Rom
- i trykkamre
- i eksplosionsfarlige omgivelser
- i nærheden af brændbare gasser eller dampe
- sammen med apparater af typen ilttelt eller apparater, der føres ned under liggefladen
- udendørs eller til at transportere patienter i et køretøj
- eller flytte sengen på et blødt eller uegnet underlag
- eller flytte sengen på skråninger over 10° (med eller uden patient).

Klimamæssige begrænsninger

Driftstemperatur	+10° til +40° C
Fugtighedsprocent under drift	30 % - 85 %
Atmosfærisk tryk under drift	700 hPa til 1.060 hPa

Forholdsregler ved transport og opbevaring

Følgende forhold skal overholdes for at sikre, at sengen og dens udstyr flyttes fra ét sted til et andet og opbevares under helt sikre forhold.

Når sengen flyttes ^a , skal den:	Når sengen opbevares, skal den:
<ul style="list-style-type: none"> - være indstillet i lav position - være indstillet på "funktionsafslåsning" - være tildækket, bremserne slået til og fastspændt - være beskyttet mod væskeindtrængning 	<ul style="list-style-type: none"> - være indstillet i lav position - være indstillet på "funktionsafslåsning" - være tildækket med bremserne slået til - være beskyttet mod væskeindtrængning

a. Transport omfatter ikke flytning af sengen mellem to afdelinger, med eller uden patient.

Klimamæssige begrænsninger for transport og opbevaring

Transport- og opbevaringstemperatur:	-30° til +50° C
Fugtighedsprocent under transport/opbevaring	20% - 85 %
Atmosfærisk tryk under transport/opbevaring	700 hPa til 1.060 hPa

Sengene må ikke stables under forsendelse og opbevaring.

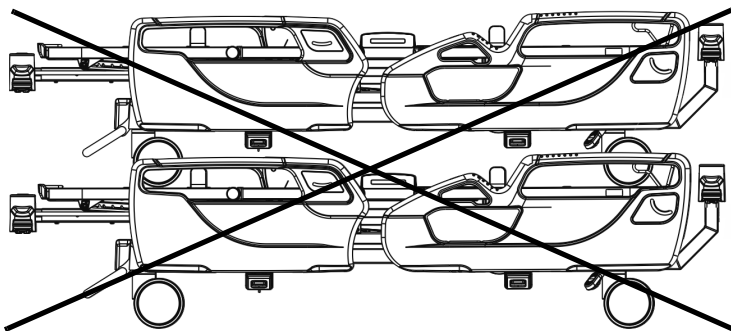

Tekniske specifikationer

i Hill-Rom har en politik om løbende forbedring af sit produktsortiment. Derfor kan disse specifikationer ændres uden forudgående varsel.

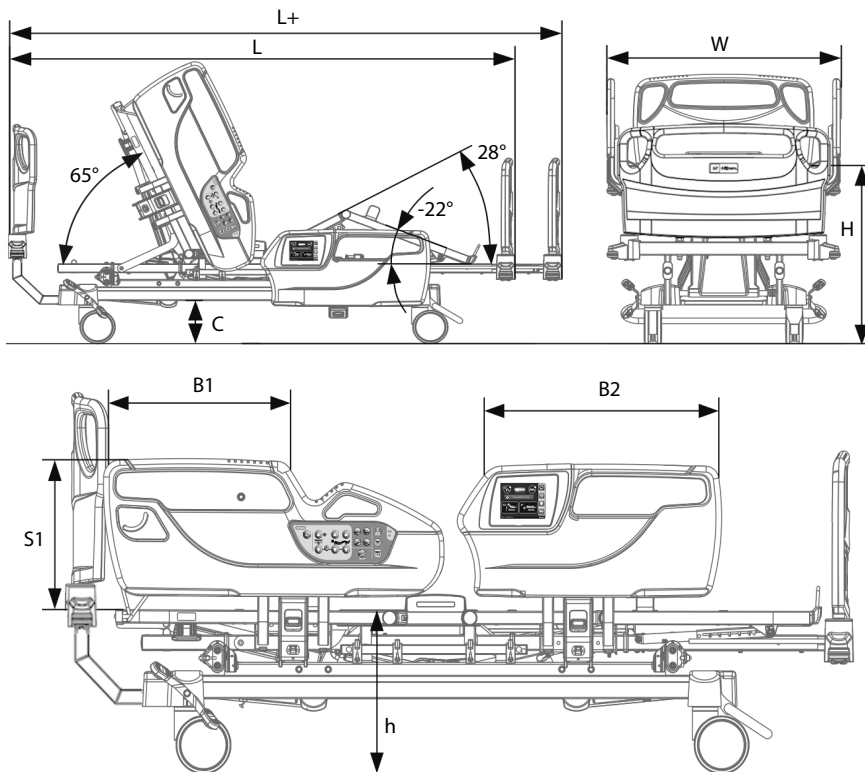

Funktioner	Værdi
Maksimal bredde (W)	995 mm ^a
Maksimal længde (uden forlænger) (L)	2158 mm ^a
Maksimal længde (med forlænger lukket) (L)	2158 mm ^a
Maksimal længde (med forlænger åben) (L+)	2358 mm ^a
Længde på halvt sidegitterbeskyttelse i hovedenden (B1)	499 mm ^a
Længde på halvt sidegitterbeskyttelse i fodenden (B2)	631 mm ^a
Højde på sidegitterbeskyttelse (uden madras) (S1)	393 mm ^a
Lav position (double-band hjul 125 ^b diameter) (h)	386 mm ^a
Lav position (double-band hjul 150 ^b diameter) (h)	431 mm ^a
Lav position (hjul 150 ^b diameter) (h)	439 mm ^a
Høj position (double-band hjul 125 ^b diameter) (H)	747 mm ^a
Høj position (double-band hjul 150 ^b diameter) (H)	800 mm ^a
Høj position (hjul 150 ^b diameter) (H)	808 mm ^a
Chassisfrigang (double-band hjul 125 ^b diameter) (C)	150 mm ^a
Chassisfrigang (double band hjul 150 ^b diameter) (C)	195 mm ^a
Chassisfrigang (hjul 150 ^b diameter) (C)	203 mm ^a
Hovedsektionens ^c hældning	+ 65 ^{oa}
Lårsektion ^c hældning	+ 28 ^{oa}
Fodsektion ^c hældning	- 3° til -22 ^{oa}
Trendelenburg/omvendt Trendelenburg	- 17°/+ 17 ^{oa}
Boost patientpositions mekanisme ^c	- 7°
Elektrisk CPR - retur justerbar hovedsektion (T1) og liggeflade (T2) til fladtliggende position	T1 < 5 s T2 < 30 s
Sikker arbejdsbelastning (SAB)	250 kg
Max. patientvægt	185-215 kg ^d
LI900B4 sengevægt (uden madras og tilbehør)	170 kg
Total tilladt vægt under bevægelse	420 kg
Maksimumtemperatur for de anvendte dele ved 40°C	56,5° C
Uvægtede spidsniveauer for lydtryk	<120 dB
Vægtet maksimum målt lydtryk	42 dBA

a. Disse værdier er gennemsnitsværdier, som kan variere efter produktets tolerancer.

b. Mål i mm

c. Maksimal hældning i forhold til liggefladen

d. SAB 250 kg / den maksimale patientvægt varierer alt efter madras og anvendt tilbehør

- 185 kg i henhold til EN60601-2-52 (intensiv og akut pleje)

- 215 kg i henhold til EN60601-2-52 (ambulante pleje)

Elektriske specifikationer

Funktioner	120V*	230V*
Spænding	120V AC	230V AC
Frekvens:	60 Hz	50/60 Hz
Maksimum optaget effekt	500 VA	500 VA
Beskyttelse mod elektrisk stød	Klasse I	
Klasse i henhold til IEC 60601-1	Type B	
Beskyttelse mod skadelig indtrængen af vand (i henhold til IEC 60529)	IPX4	
Driftscyklus	10% (2 min/18 min) ^a	

a. De elektriske funktioner må ikke betjenes konstant i mere end 2 minutter inden for en tidsperiode på 18 minutter, når sengen er belastet med værdien for sikker arbejdsbelastning, da det kan beskadige de elektriske komponenter. Aktuatorens strømforsyning afbrydes midlertidigt, hvis belastningsfaktoren overskrider ved brug af op/ned-funktionen.

Vejesystemets specifikationer (vægt)

Hill-Rom 900 **Accella**-sengens vejesystem anvender fire vejeceller, der er monteret i sengens bærende konstruktion. Sengen består af en mobil struktur (vejesystem) og en fast struktur (ramme).

Funktioner	Værdi
Vejesystemets klasse (2014/31/EØF) NAWI ^a	Klasse III
Maksimuminterval for vejesystemet	250 kg
Minimuminterval for vejesystemet	10 kg
Interval	0,5 kg

a. Ikke-automatisk vejeinstrument

Krav for tilslutning af system for tilkaldelse af sygeplejepersonale





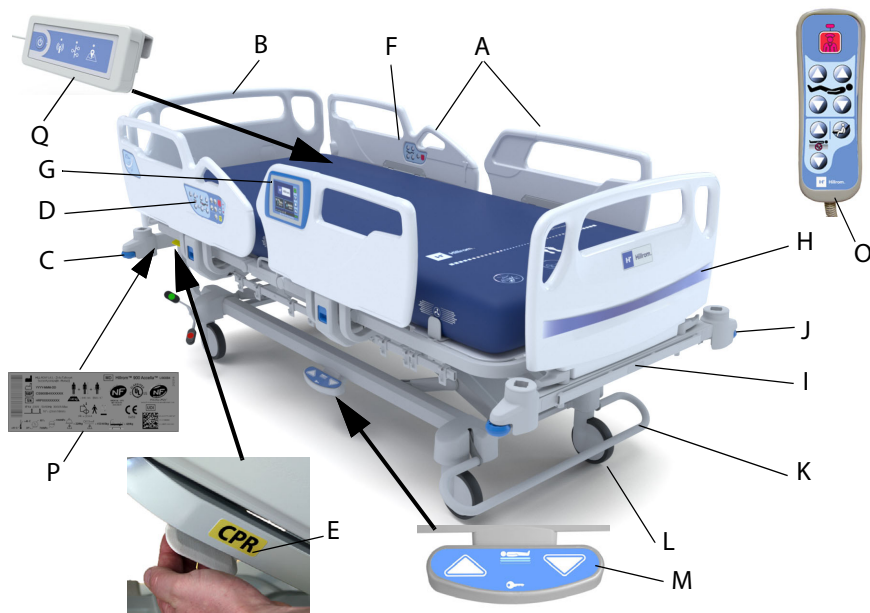













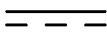

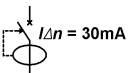

Yderligere oplysninger om de forbindelser, der kræves for at anvende tilkaldelsesfunktionen til sygeplejepersonale findes i **SideCom**-kommunikationssystemets konstruktions- og betjeningsmanual (DS059).



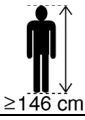











Oversigt





Punkt	Navn	Punkt	Navn
A	Halve sidegitre	I	Forlænger + lagenholder*
B	Hovedgærde	J	Stødfanger (4)
C	2 holdere til IV stativ og løftebøjle	K	Betjening af centralbremse- og styrestang
D	Plejepersonalets betjeningsenheder til halve sidegitre	L	Hjul 150 mm diameter
E	Betjeningsenhed til hovedsektion "CPR"	M	Todelt op/ned pedal med plejepersonalestyring*
F	Patientens betjeningsenheder til halve sidegitre	O	Betjeningspanel*
G	Betjeningsenheder til plejepersonalets grafiske betjeningsflade (GCI)	P	Typemærkat
H	Fodgærde	Q	Wi-Fi-modul AD315A**

Overordnede symboler

	Producent		Fremstillingsland Produktionsdato (ÅÅÅÅ-MM-DD)
	Produktreference		Serienummer
	Generelt sikkerhedstegn		Ækvipotentia pol
	Se brugsanvisningen		Type B-udstyr
	MÅ IKKE SMIDES I AFFALDSSPANDEN. Overhold de lokale genbrugsregler.		Jævnstrøm
	Fare - må ikke anvendes		Vekselstrøm
	Genanvendeligt materiale		Nominel værdi for fejlstrømsafbryder
	Total tilladt vægt under bevægelse		BMI (Body Mass Index) ≥17
	Patientvægt ≥40 kg		Patienthøjde ≥146 cm
	Grænseværdier for atmosfærisk tryk		Grænseværdier for luftfugtighed
	Grænseværdier for temperatur		Max. patientvægt
	Jordingsbeskyttelse		Sikker arbejdsbelastning (SAB)

	Må ikke opbevares det viste sted		Brug ikke ilttelt
	Overensstemmelsesmærke for medicinsk udstyr		Overensstemmelsesmærke for medicinsk udstyr
	Kompatibel med fransk standard for medicinske senge		Seng med et vejesystem, der er kompatibelt med direktivet 2014/31/EØF
	Rengøring med damp		Seng kompatibel med franske miljøstandarder
	Kompatibel med europæiske ROHS-bestemmelser		Kompatibel med kinesiske ROHS-bestemmelser
	Medicinsk udstyr		Unik enhedsidentifikationskode
	Driftscyklus		Model

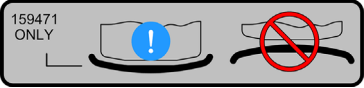
Funktionssymboler

<p>Hovedsektion CPR</p>  <p>Information side 25</p>	<p>Hovedgærdets position</p>  <p>Information side 25</p>
<p>Det er forbudt at sidde og klatre på lagenholderen*</p>  <p>Information side 72</p>	<p>Det er forbudt at sidde og klatre på forlænger*</p>  <p>Information side 26</p>

Referencer for anbefalede madrasser

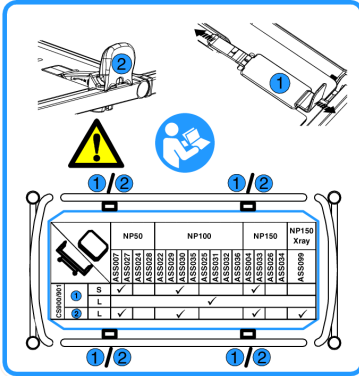

Information side 20

Løftebøjleposition

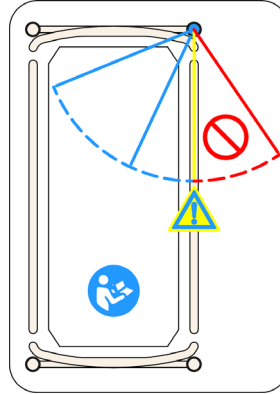

Information side 34

Etiket for fodgærdelås



Information side 26

Betjening af hjul

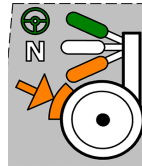

Information side 81

Id-etiket for uvægtet støtte



Jordkontinuitet og jordlækstrøm

HILL-ROM S.A.S - Zi du Talhouet 56330 PLUVIGNER - FRANCE

CONTINUITÉ A LA TERRE / EARTH CONTINUITY / DAUERERERDSCHLUSS	9.999 Ohms
COURANT DE FUITE A LA TERRE / EARTH LEAKAGE CURRENT / ERDABLEITSTROM	9.999 mA

Metrologisk certificeringsmærkat for vejesystem

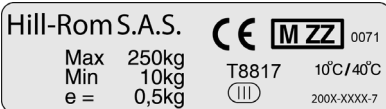

Mærkat for kontrol under drift



Elektrisk betjente funktioner

Todelt op/ned pedal med plejepersonalestyring*

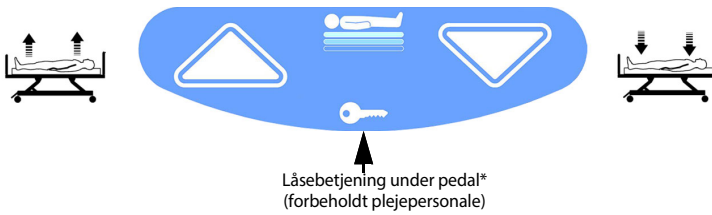

Plejepersonalets betjeningsenhed til halvt sidegitter

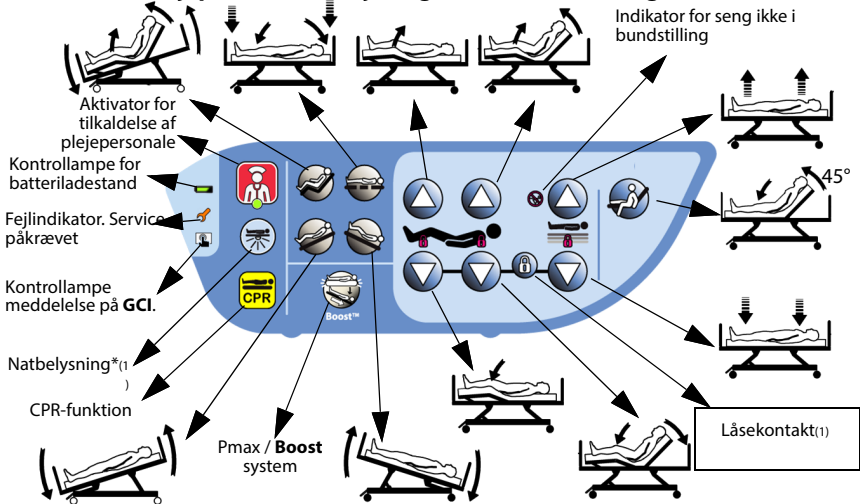

Patientens betjeningsenhed til halvt sidegitter

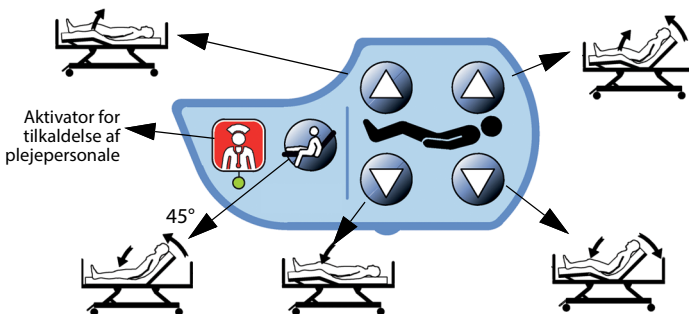

1. Funktionerne er kun tilgængelige for plejepersonalet.

Betjeningsenheder til plejepersonalets grafiske betjeningsflade (GCI)

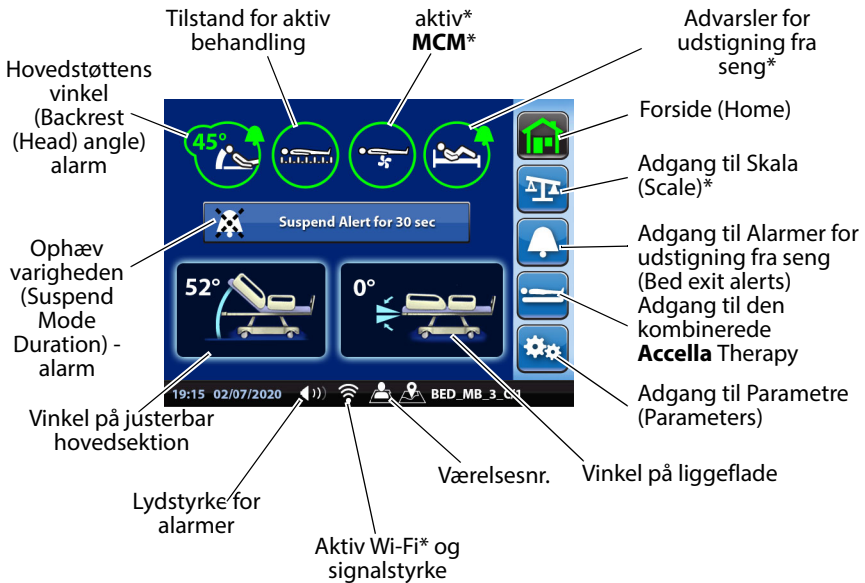



Placering af patienten

Før patienten anbringes på sengen



Evaluer de forskellige risici, herunder men ikke begrænset til følgende (ufuldstændig liste):

- **Kontroller, at alle bevægelige dele fungerer rigtigt.**
- **risiko for at hænge fast**
- **risiko for at falde ud af sengen**
- **patient i sindsforvirret tilstand**
- **patientens indlæringsevne**
- **personer uden mental evne til at erkende farlige handlinger**
- **ikke-autoriserede personer**
- **se listen over anbefalede madrasser på etiketten på den justerbare hovedsektion**
- **hvis monteret skal det kontrolleres, at ledningen for tilkaldelse af plejepersonale er tilsluttet**
- **kontroller, at de fire bremseklodser for transport, der beskytter vejesystemet, er fjernet fra deres hus (se "Forberedelse af sengen til en nulstilling/taraoperation* eller initialisering af alarmsystemet for udstigning fra seng*" side 42).**

i Alle de personer, som er autoriseret til at benytte sengens funktioner, skal kunne gøre det på en forsvarlig og kontrolleret måde. I tvivlstilfælde skal sengens funktioner læses.

Tilbehør og ekstraudstyr



Brug af tilbehør og andet udstyr end det, der anbefales af Hill-Rom, kan medføre risiko for skader eller ulykker for brugerne.

Madras**

For Hill-Rom 900 **Accella**-sengen anbefaler de Hillrom-madrasser, der er anført herunder, som er kompatible med sikkerhedsinstruktionerne (se "Risikoforebyggelse" side 5):

Madrasmærkat

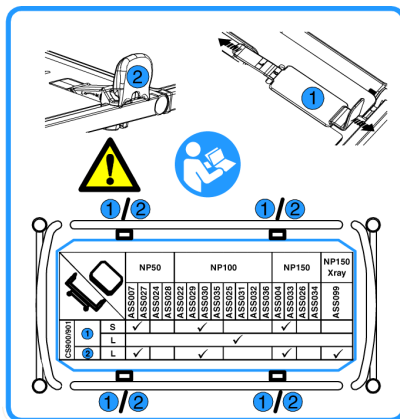

Rulle madrasklemme

Når madrasforlængerpuden anbringes, skal klemmen klappes ned for at undgå kontakt med benene.

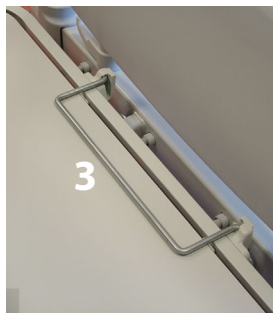

Justerbar madrasklemme

Klemmernes position skal tilpasses madrassens bredde, så madrassen centrereres og fastspændes.



For at undgå at der opstår zoner, hvor man kan hænge fast, skal det sikres, at madrassen er centreret og fastgjort på liggefladen ved hjælp af foldeklemmen i foden af sengen, med de justerbare klemmer i position L eller S.



Andre madrasser kan bruges, men fabrikanten skal altid spørges til råds for at sikre, at kombinationen af seng/madras/sengehest ikke ændrer sengens funktioner, at den er egnet til den pågældende anvendelse, og at sikkerhedsspecifikationerne svarer til sengen.

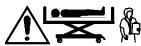

Brugeren skal kontrollere, at patientens vægt og vægten af det tilbehør, der er placeret på sengen og madrassystemet, er kompatible med specifikationerne for den medicinske seng og madrassystemet.



For senge fremstillet efter 1. juni 2018 er det påkrævet at anvende hårde overflader med klemmer mærket (A) for at undgå, at den hårde overflade glider, og den justerbare hovedsektion blokeres ved sænkning.

Referencer for anbefalede madrasser

i 90 cm brede madrasser er ikke kompatible med udstigningshåndtag*.

Varenummer	Navn	Klemmeposition	
		S	L
P02033A	Primo madras AD085A (200 x 85 x 16 cm)	X	
P02062B	ClinActiv ⊕ Alternating Low Pressure madrassystem AD237A (230V) (203 x 85 x 18 cm)	X	
P02063B	ClinActiv ⊕ Continuous Low Pressure madrassystem AD238A (230V) (203 x 85 x 18 cm)	X	
P02064B	ClinActiv ⊕ MCM Alternating Low Pressure madrassystem AD234A (230V) (203 x 85 x 18 cm)	X	
P02065B	ClinActiv ⊕ MCM Continuous Low Pressure madrassystem AD235A (230V) (203 x 85 x 18 cm)	X	
P02039B	Duo 2 multifunktions madrassystem AD140A (200 x 85 x 23 cm)	X	
P006783A	Accella Therapy multifunktions madrassystem - AD305A (230V) (203 x 92 x 21,5 cm)	X	
P006790A	Accella Therapy multifunktions madrassystem - AD305A (120V) - (203 x 92 x 21,5 cm)	X	
P006788A	Accella Therapy + MCM multifunktions madrassystem - AD306A (230V) (203 x 92 x 21,5 cm)	X	
P006791A	Accella Therapy + MCM multifunktions madrassystem - AD306A (120V) - (203 x 92 x 21,5 cm)	X	
P006789A	Kombineret Accella Therapy + MCM multifunktions madrassystem - AD307A (230V) (203 x 92 x 21,5 cm)	X	
P006792A	Kombineret Accella Therapy + MCM multifunktions madrassystem - AD307A (120V) - (203 x 92 x 21,5 cm)	X	
ASS027	NP50-SW skummadras enkelt densitet (198 x 85 x 14 cm) – eksklusive UK og Italien	X	
ASS028	NP50-SW skummadras enkelt densitet (198 x 90 x 14 cm) – eksklusive UK og Italien		X
ASS007	NP50-SW skummadras enkelt densitet (198 x 85 x 14 cm) – kun UK og Italien	X	
ASS029	NP100-SW skummadras dobbelt densitet (198 x 85 x 14 cm) – eksklusive UK og Italien, uden håndtag	X	
ASS031	NP100 skummadras dobbelt densitet (198 x 90 x 14 cm) – eksklusive UK og Italien, uden håndtag		X
ASS030	NP100-WD skummadras dobbelt densitet (198 x 85 x 14 cm) – eksklusive UK og Italien, med håndtag	X	
ASS032	NP100-WD skummadras dobbelt densitet (198 x 90 x 14 cm) – eksklusive UK og Italien, med håndtag		X
ASS022XT	NP100-SW skummadras dobbelt densitet (198 x 85 x 14 cm) – kun UK og Italien, uden håndtag	X	
ASS033	NP150-WD viskoelastisk skummadras (198 x 85 x 14 cm) – eksklusive UK og Italien	X	
ASS034	NP150-WD viskoelastisk skummadras (198 x 90 x 14 cm) – eksklusive UK og Italien		X
ASS004XT	NP100-SW dobbelt densitet skummadras (198 x 85 x 14 cm) – kun Storbritannien og Italien, uden håndtag		X
ASS099	NP150 viskoelastisk skummadras røntgen (198 x 90 x 14 cm) - eksklusive UK og Italien		X
PAH005010180-1	AccuMax Quantum VPC AD madras (203 x 89 x 18 cm)		X
P005856A	P280 overmadras (230V) (203 x 90 x 10 cm)		
P005858A	P280 overmadras (120V) (203 x 90 x 10 cm)		
P005987A	P280 MRS madrasbase (230V) (198 x 85x 17 cm)	X	
P006052A	P280 MRS madrasbase (120V) (198 x 85x 17 cm)	X	

Varenummer	Navn	Klemmeposition	
		S	L
P006172A	P280 luftmadras (230V) (198 x 85x 17 cm)	X	
P006173A	P280 luftmadras (120V) (198 x 85x 17 cm)	X	
FHS01C0XX*	Fusion Hybrid madrasser (197 x 88 x 17 cm)	X	
FHM03	Fusion Hybrid madrasser - standard (197 x 88 x 17 cm)	X	
FHM04	Fusion Hybrid madrasser - Røntgen (197 x 88 x 17 cm)	X	
P290A1	P290 overliggende luftmadras (200 x 90 x 10 cm)		
P290A2	P290 underliggende skummadrass + Luftoverlag (200 x 90 x 17 cm)	X	
P290A3	P290 Luftmadrasser (200 x 90 x 17 cm)	X	
ASS078	Forlængermedras		

a. **Fusion Hybrid** madrassens XX kode svarer til modellens brugertilpasning. Disse koder løber fra 06 til 17 dvs. fra FHS01C006 til FHS01C017.

Anbefalet trækchassis

ST875A T39 trækchassis

i Brug af trækchassis på senge, der er udstyret med et vejesystem eller et alarmsystem for udstigning fra seng, kan bringe vejesystemets nøjagtighed i fare.

Anbefalet tilbehør**

AD810A Løftebøjle albue
AD811A Indstillelig løftebøjle
AC953A Forkromet krog til dropophæng
AC959A Iltflaskeholder model B5 (Ø1)
AD101A Iltflaskeholder model D (Ø100)
AD102A Iltflaskeholder model E (Ø100)
AC963A Sprøjtepumpeholder
AD242A Røntgentransparent justerbar hovedsektion
AD244B Monitorstativ
AD294A Fast dropstativ
AD298A Teleskopisk dropstativ med fire kroge
AD299A Teleskopisk dropstativ med fire kroge
263627 Fast dropstativ
AD288A Fodrumspaneler
AD286A Dropslangestyring og holder

Anbefalede ekstra dele

AC968A	Ækvipotentielt tilslutningskabel
AD270B	Aftagelig sengeramme
AD276A ^a	5. hjul (seng med hjul 150mm diameter)
AD277A	Vægstopper
AD284A ^a	Sidefjernbetjening
AD289A	5. hjul (seng med hjul 125mm diameter)
AD292A	Ledningsholder
AD315A	Wi-Fi-tilslutningsmodul
AD322A	Adapter til hovedstøtte + C-Shape Head Positioner
AD325A	Mærkatholder
P379XXXXX ^b	Kommunikationsledning

a. Husk at angive model ved bestilling.

b. XXXXX i reservedelsnummeret angiver, hvilken stiktype til kommunikationssystemet, der er anvendt.

Anbefalede patientlifte

2020003	Sabina II EE sit-to-stand lift
2020004	Sabina II EM mobil lift
2040015	Viking M mobil lift
2040013	Viking XL mobil lift
2000014	Golvo 8000 mobil lift
2000015	Golvo 8008 mobil lift
2000019	Golvo 8008 LowBase mobil lift



Når Viking XL anvendes med en seng udstyret med hjul* med en diameter på 125 mm, og sengen sænkes til laveste position, skal det sikres, at løftearmene ikke rammer patientliftens chassis.

Anbefalede spisebakker

TA270	Spisebakke
TA519	Spisebakke
TA529	Spisebakke

Endegærder

Hovedgærde, kan ikke fastlåses



Fodgærde, kan fastlåses



Montering af endegærder

Hovedgærde



Hovedgærdets krumning skal vende mod liggefladen. Hvis hovedgærdet er monteret den forkerte vej på sengechassiset, øges risikoen for at hænge fast.



Hvis hovedgærdet tages af sengechassiset, øges risikoen for, at patienten hænger fast eller falder. Tilsvarende kan brug af tilbehør, der er installeret i sengens hovedende (f.eks. IV-stænger, bøjler osv.) medføre risici for patienten.



Hovedgærdet kan fjernes for at lette adgang til patientens hoved.

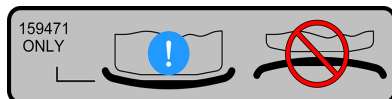

Fodgærdets fastspændingssystem



System låst



System låst op

Forlænger til sengechassis*

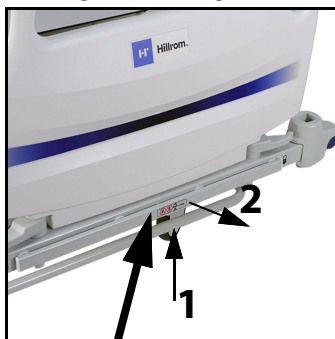

Det er forbudt at sidde og klatre på forlænger

Forlænger kan trækkes 20 cm ud i trin på 4 cm.

i En forlængerpude fås som ekstra madras.

Varenummer	Navn
ASS078	Forlængermadras (85 x 20 x 21 cm)



Betjening af elektriske funktioner

Sengens eldrevne bevægelser styres med de betjeningsenheder, der er indbygget i de halve sidegitre eller bilaterale HiLow-pedaler* med plejepersonaletilstand* eller fjernbetjening* ved at trykke på knappen for den relevante funktion og holde den nede. Bevægelsen stopper, når knappen slippes, eller når bevægelsens ydergrænse er nået.



Plejepersonalet skal vurdere, om patienten kan efterlades uden opsyn med adgang til de leverede funktioner.

Plejepersonalets betjeningsenheder til halve sidegitre

De er placeret uden for hovedendens halve sidegitre på begge sider af sengen. De skal anvendes af plejepersonalet.

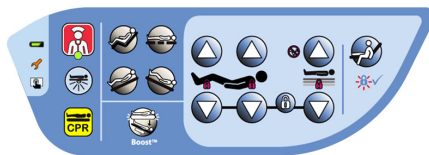

Patientens betjeningsenheder til halve sidegitre

De er placeret inden for hovedendens halve sidegitre på begge sider af sengen. De skal anvendes af patienten.

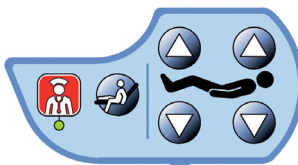

Fjernbetjening*

Fjernbetjeningen kan opbevares på sidegitteret.



Hvis patientens fjernbetjening er placeret således, at den strækker spolekablet og dette løsnes, trækkes det tilbage og kan forårsage personskader.



Todelt op/ned pedal med plejepersonalestyring*

Op/ned pedalerne sidder i begge sider af sengerrammen.
De skal anvendes af plejepersonalet.



Løft/sænkning af liggefladen

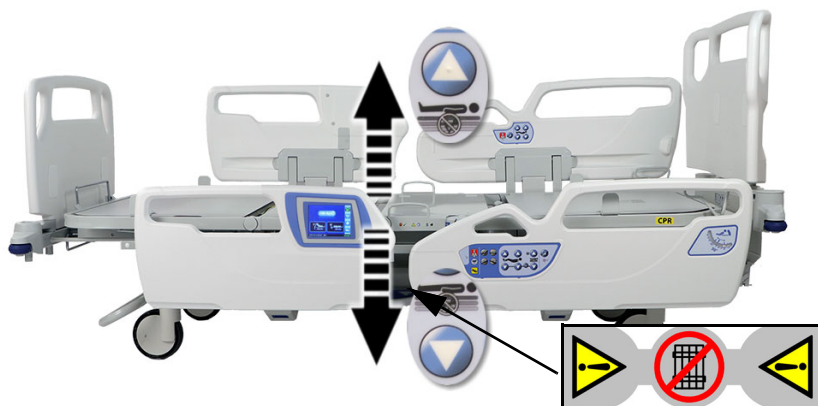

Kontroller, at intet (f.eks. genstande, tilbehør eller elkabler) eller ingen (særligt børn) befinder sig under sengen, inden liggefladens op/ned funktion aktiveres, og at patientens arme eller ben ikke rager uden for liggefladen. Der høres en intermitterende biplyd, hvis en af sengens bevægelser hindres.

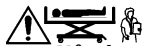

Når den sænkes til lav position, skal man sørge for at:

- drænenhederne ikke kommer i kontakt med gulvet
- løftearmene ikke rammer chassiset på Viking XL patientliften, hvis sengen er udstyret med hjul* med 125 mm diameter.



Brug funktionen HiLow til liggefladen til at justere sengen til den ønskede højde, når patienten skal flyttes.

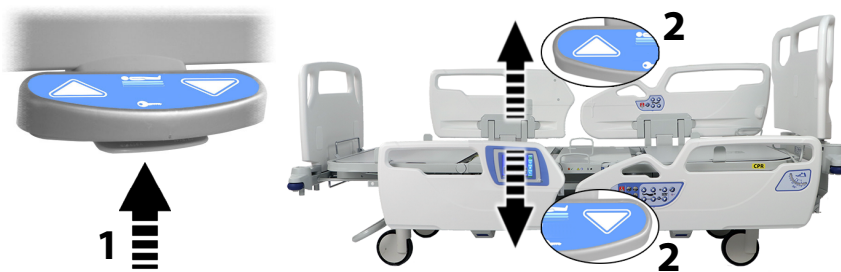

ⓘ HiLow-låsen på betjeningsenhederne, der er indbygget i de halve sidegitre, låser ikke HiLow-pedalen, der forbliver i drift. Som udgangspunkt er pedalen aflåst for at undgå utilsigtede bevægelser. Spærringen af op/ned pedalen skal ophæves inden aktivering.

ⓘ Efter ca. et minut deaktiveres plejepersonalestyringen automatisk.

Hævning/sænkning af hoved- og knæsektion

ⓘ Hvis det kun er hovedsektionen, der skal flyttes, skal den justerbare låksektionsfunktion deaktiveres på betjeningsenhederne, der er indbygget i de halve sidegitre.



Kontroller, at der ikke er noget, der sidder i vejen (patientens lemmer, elkabler, genstande eller tilbehør), og som kan forhindre, at hovedsektionen løftes eller flyttes, inden sektionen indstilles. Der høres en intermitterende biplyd, hvis en af sengens bevægelser hindres.



ⓘ Når låksektionen er hævet helt, hælder fodsektionen i en vinkel på ca. -3° fra liggefladen.

Elektrisk AutoContour

- i** **AutoContour** er tilgængelig, når både den justerbare hovedsektions og den justerbare lårsektions funktioner er aktiveret.



AutoContour løfter hovedsektionen og lårsektionen samtidig. Derved forhindres patienten i at glide ned mod fodenden.

Trendelenburg/omvendt Trendelenburg

Liggefladen kan vippes på to måder:

- Trendelenburg (hovedenden sænkes)
- Omvendt Trendelenburg (fodenden sænkes).



Den komplette Trendelenburg-funktion kan benyttes, uanset liggefladens højde.

Et vaterpas på fodendens halve sidegitter kan bruges til at kontrollere, at liggefladen er vandret.



Kontroller følgende punkter, før denne funktion bruges:



- **sengechassisets forlænger er sikkert låst i en af rillerne, og intet (f.eks. genstande, tilbehør, elledninger, slanger) eller personer (især børn) befinder sig under liggefladen.**
- **- at patientens arme og ben ikke rager ud over liggefladen**
- **- at der er plads nok mellem sengens hovedende og delingen, specielt til Trendelenburg.**
- **intet tilbehør (især dropstativ) må komme i kontakt med sengens fittings**
- **kontroller, at drænehederne ikke kommer i kontakt med gulvet.**

Elektrisk Trendelenburg/omvendt Trendelenburg

Den elektriske Trendelenburg / omvendte Trendelenburg betjenes med plejepersonalets betjeningsenheder på det halve sidegitter.



i Kontroller, før funktionen anvendes, at HiLow er aktiveret.

Hældning af liggefladen:

- Tryk samtidig på den ønskede funktion (A) eller (B).
- Slip knappen, når den ønskede vinkel er nået.

i Denne funktion kan bruges uden tilslutning til strømforsyningsnettet takket være batteriet.

Boost patientpositionsmekanisme

i Kontroller, før funktionen anvendes, at HiLow er aktiveret.

Denne funktion indstiller liggefladens sektioner i fladliggende position og vipper den til Trendelenburg-positionen ved 7°. Den aktiverer også P-Max-tilstanden for den kombinerede madras*.

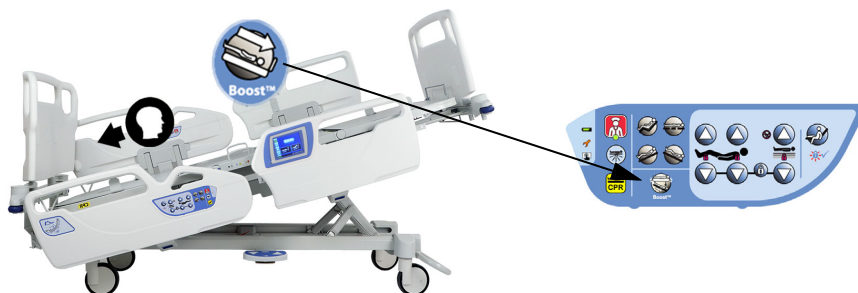

Tryk på **Boost**-knappen for at aktivere funktionen, og hold knappen nede. Slip den, når madrassen har nået den ønskede vinkel.

i Denne funktion kan bruges uden tilslutning til strømforsyningsnettet takket være batteriet.

i Tryk kort på **Boost**-knappen for at aktivere madrassens P-Max-tilstand (se "Tilstanden Maksimal oppustning (P-Max)" side 48).

Stoleposition



Stolen bringer gradvist patienten tilbage til lodret stilling uden at skulle forlade sengen..



Indstil liggefladen i vandret position

Med denne funktion lægges liggefladen fladt ned, og sengen sænkes til bundstilling ved tryk på én og samme knap.



Udstigningshjælp

Denne funktion gør det lettere for patienten at komme ud af sengen, idet hovedsektionen hæves til op til 45°. Lårsektionen udflades, og liggefladen sænkes til den krævede højde ved at trykke på en enkelt knap.

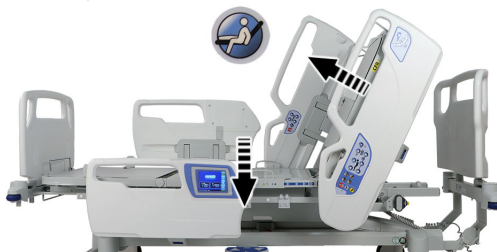

i Det er nødvendigt at justere liggefladens højde til patientens morfologi.

Mekanisk justerbar fodsektion

Fodsektionen kan indstilles i fire forskellige positioner og fastholdes mekanisk i nogle hak. Sådan hæves fodsektionen:



Sådan sænkes fodsektionen:



Løftebøjler**

Dette tilbehør må kun monteres i sengens hovedende.

Fastgjort løftebøjle - AD810A

Sikker arbejdsbelastning: 75 kg⁽¹⁾

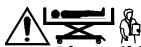

Placer ikke løftebøjlen på ydersiden af sengen. Se forkert placering herunder.

Løftebøjlen sættes i en af de to firkantede holdere på begge sider af hovedgærdet.



Rigtig placering



Forkert placering

1. Specifikationerne for en sikker arbejdsbelastning ved normal brug indeholder en betydelig sikkerhedsmargin.

Justérbar løftebøjle - AD811A

Sikker arbejdsbelastning: 75 kg⁽¹⁾

Den justerbare løftebøjle kan anbringes i tre positioner.

Indstilling af løftebøjle



Med løftebøjlen i patientoverflytningsposition kan patienten selv løfte en del af sin egen vægt for derved at aflaste plejepersonalet i deres arbejde. Denne position er ikke beregnet til, at patienten skal klare sig selv uden hjælp. Manglende overholdelse af anvisningerne kan medføre skade på personer eller materiel.

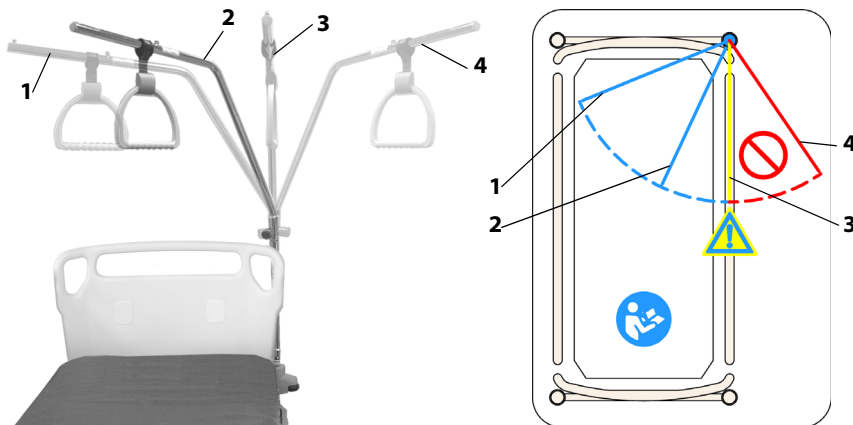

- position 1 (blå): parkeringsposition
- position 2 (blå): normal anvendelsesposition
- position 3 (gul): position for flytningsstøtte
- Position 4 (rød): **”ukorrekt”**, risiko for at sengen tipper.

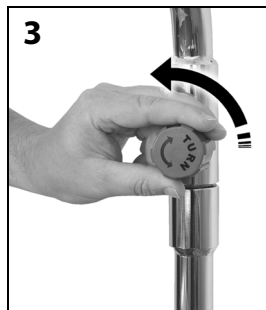
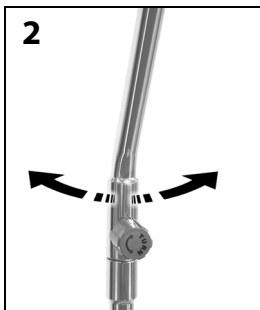
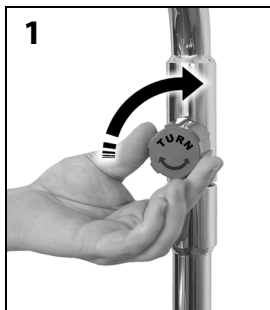

1. Specifikationerne for en sikker arbejdsbelastning ved normal brug indeholder en betydelig sikkerhedsmargin.

Løftehåndtag på løftebøjle



Løftehåndtaget på løftebøjlen skal placeres mellem de to små knaster (A og B) for at undgå udskridning.

Løftehåndtaget på løftebøjlen kan indstilles til den enkelte patient.

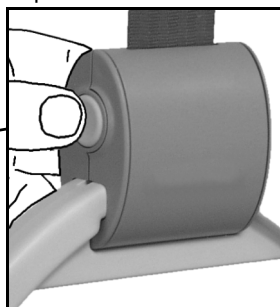
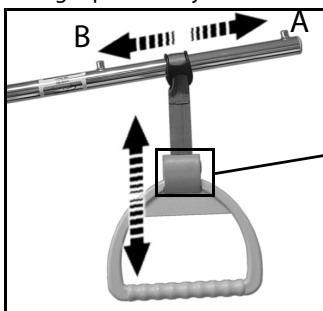

Juster håndtagets højde, indtil der er en ret vinkel ved albuen. Patienten kan lettere skifte stilling i sengen og føler større komfort og uafhængighed.

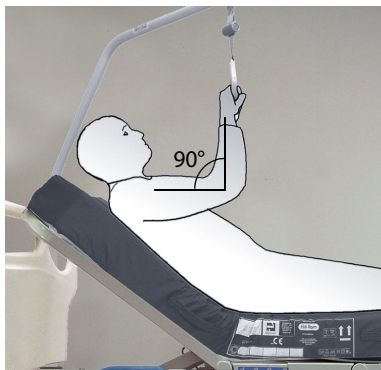

Placer patienthåndtaget på patientbøjlen, når den ikke er i brug, for at fjerne alle hindringer.

Hvis sengen er udstyret med både en justerbar patientbøjle (AD811A) og et dropstativ (AD298A eller AD299A), skal patientbøjleens opbevaringsposition ikke bruges, da den kan genere dropstativet.



Betjeningsenheder til plejepersonalets grafiske betjeningsflade (GCI)

GCI er placeret på fodendens sidegitter.

Sådan aktiveres GCI:

- Tryk på skærmen.
- Tryk på det runde symbol, indtil den grønne lampe over det lyser. Tryk derefter HÅRDT, og swipe fingeren mod højre, så resten af kontrollamperne tænder.

Når GCI-enheden er låst op, og skærmen ikke har været aktiveret i 1 minut, vises startskærmen automatisk. Hvis skærmen ikke aktiveres i yderligere 1 minut, vises låseskærmen. Hvis skærmen ikke aktiveres i yderligere 8 minutter, slukker den af sig selv.

i Skærmen deaktiveres, når sengen skifter til batteritilstand.

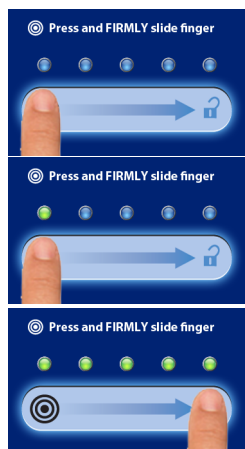

Startskærm

Beskrivelse

Hovedstøttens vinkel (Backrest (Head) angle) alarm

Tilstand for aktiv behandling

Aktiv* MCM*

Alarmer for udstigning fra seng (Bed exit alerts)

Forside (Home)

Ophæb varigheden (Suspend Mode Duration) - alarm

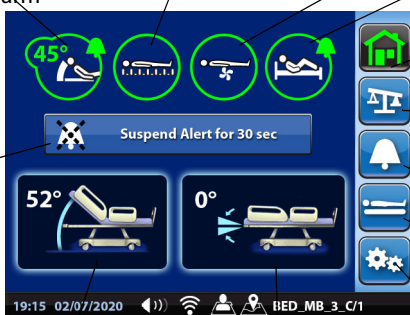

Vinkel på justerbar hovedsektion

Lydstyrke for alarmer

Vinkel på liggeflade

Adgang til Skala (Scale)*

Adgang til Alarmer for udstigning fra seng (Bed exit alerts)

Adgang til madrassens betjeningsenheder*

Adgang til Parametre (Parameters)

Alarmer for udstigning fra seng*

Position (Position) tilstand: Alarmtilstanden for patientposition aktiveres, når patienten begynder at bevæge sig.

Forlader (Exiting) tilstand: Alarmtilstanden for udstigning fra sengen aktiveres, når patienten bevæger sig væk fra sengens center for at prøve at stige ud.

Ude af sengen (Out of Bed) tilstand: Denne tilstand skal bruges, når plejepersonalet vil give patienten mulighed for at bevæge sig frit i sengen. Alarmtilstanden for ud af sengen aktiveres, når patienten stiger ud af sengen.

i Disse oplysninger kan sendes til det vagthavende plejepersonale, hvis sengen er tilsluttet et hospitalsnetværk med et kompatibelt informationssystem. (se "Sende alarmer for udstigning fra seng*" side 38)

i Selvom overvågningssystemet for patientposition anvendes, skal patienten fastspændes i sengen (se "Risikoforebyggelse" side 5). Funktionsfølsomheden kan påvirkes, hvis der monteres tilbehør, eller hvis vinklen for Trendelenburg/omvendt Trendelenburg er $\pm 8^\circ$.

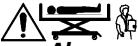

Alarmerne for udstigning fra seng fungerer ikke længere, når sengen skifter til batteritilstand.

BEMÆRK :

Hvis en last på mere end 9 kg tilføjes eller fjernes, skal der udføres en initialisering.

Initialisering af alarmsystemet for udstigning fra seng

Hvis sengen ikke er udstyret med et vejesystem, skal der udføres en "Initialisering".



Klargøring af sengen til initialisering

Træf de samme indledende forholdsregler som ved nulstilling/ tara-indstilling af et vejesystem (se "Forberedelse af sengen til en nulstilling/taraoperation* eller initialisering af alarmsystemet for udstigning fra seng*" side 42).

Initialisering

1. Tryk på betjeningsknappen **Advarsler (Alerts)** på **GCI**-enheden.
2. Tryk på .
3. Følg instruktionerne.
 - Hvis der vises en meddelelse på **GCI** under initialiseringen, skal sengen justeres i overensstemmelse hermed.
4. Initialisering afsluttet.

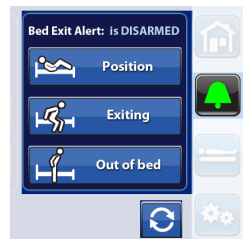

i Skærmen viser også dato og klokkeslæt for den seneste initialisering.

BEMÆRK :

Hvis en last på mere end 9 kg tilføjes eller fjernes, skal der udføres en initialisering.



Sådan aktiveres registrering af alarm for udstigning fra seng:

Aktivering af registrering af udstigning fra seng med en given følsomhed kræver følgende forudsætninger, der garanterer effektiv registrering af patienten.

Forudsætninger for aktivering

- Systemet er initialiseret (se "Initialisering af alarmsystemet for udstigning fra seng" side 37).
- Patienten ligger midt i sengen og på linje med hoftepositionsmarkørerne.

1. Tryk på **Advarsler (Alerts)** på **GCI**-enheden.
2. Vent, til siden for valg vises. Aktivering bekræftes med en biplyd.

BEMÆRK :

Hvis forudsætningerne for aktivering ikke er opfyldt, vises en fejlmeddelelse. I dette tilfælde skal instruktionerne følges og proceduren gentages.

3. Vælg en eller flere tilstande:

- **Position (Position)**
- **Forlader (Exiting)**
- **Ude af sengen (Out of Bed)**

BEMÆRK :

Der kan kun aktiveres en tilstand for udstigning fra sengen ad gangen.

4. Symbolet for aktivering af registrering vises på startside.

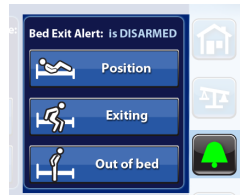

Sådan deaktiveres registrering af alarm for udstigning fra seng

1. Tryk på **Advarsler (Alerts)** på **GCI**-enheden.
2. Tryk på **Forlader (Exiting)** registrering aktiv.
3. **Ja (Yes)**. Derved deaktiveres registrering af alarm for udstigning fra seng.

Når en alarm ringer

Når registrering af udstigning fra seng er slået til, og den registrerer en alarmtilstand, ringer et alarmsignal, en alarmmeddelelse vises på **GCI**-enheden, og natbelysningen tændes.

- i** Tryk på den relevante knap for at slukke natbelysningen (se "Natbelysning" side 68).



Tryk på **Ophæv alarm i 30 sek (Suspend Alert for 30 sec)** på berøringsskærmen, og vælg deaktivering af alarmer (se "Valg af alarm for tilstand for midlertidig afbrydelse" side 40).

Sende alarmer for udstigning fra seng*

- i** Kontroller, at sengen er fysisk tilsluttet hospitalets kommunikationssystem ved hjælp af ledningen.

- Når en alarm om udstigning fra seng opstår, sendes der automatisk et signal til det vagthavende plejepersonale.
- Hvis sengen er understøttet med funktionen for tilkaldelse af sygeplejepersonale, blinker lyset under symbolet for tilkaldelse af sygeplejepersonale i 1 minut. Hvis systemet bekræfter modtagelse af signalet i løbet af dette tidsrum, lyser lampen grønt. Ellers slukker den automatisk.
- Lampen slukkes også, når plejepersonalet bekræfter modtagelse af alarmen.



- i** Hvis sengen opdager en tilslutningsfejl (ledningen er ikke tilsluttet eller er defekt), lyder et diskontinuerligt signal, når alarmen for udstigning fra seng opstår.

Alarm for hovedstøttens vinkel



Med alarmer **Hovedstøttens vinkel (Backrest (Head) angle)** kan plejepersonalet programmere en lydalarm, når vinklen på hovedsektionen er mindre end 30° eller 45°. Der vises en meddelelse på **GCI**-enheden, når hovedsektionen sænkes til under den valgte vinkel.

i Disse informationer kan sendes til det vagthavende sygeplejepersonale med et kompatibelt Wi-Fi-system.



Alarmer for indstillelig vinkel for hovedsektionen vil ikke længere være i drift, når sengen skifter til batteritilstand.

Sådan aktiveres funktionen

1. Indstil den justerbare hovedsektion i den ønskede position i en vinkel på mere end 30° eller 45°.
2. Tryk på **Advarsler (Alerts)** på **GCI**-enheden.
3. Indstil registrering af **Hovedstøttens vinkel (Backrest (Head) angle)** til den ønskede vinkel på under 30° eller 45°.

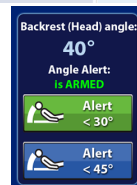

Sådan deaktiveres registrering af Hovedstøttens vinkel (Backrest (Head) angle)

1. Tryk på **Advarsler (Alerts)** på **GCI**-enheden.
2. Tryk på registrering aktiv.
3. **Ja (Yes)**. Registrering af **Hovedstøttens vinkel (Backrest (Head) angle)** deaktiveres.

Når en alarm ringer

Når registrering for den justerbare hovedsektion er slået til, og den registrerer en alarmtilstand, ringer et alarmsignal, en alarmmeddelelse vises på **GCI**-enheden, og natbelysningen tændes.

i Tryk på den relevante knap for at slukke natbelysningen (se "Natbelysning" side 68).

Løft sektionen til en vinkel på over 30° eller 45°.

eller

Tryk på **Ophæv alarm i 30 sek (Suspend Alert for 30 sec)** på berøringsskærmen, og vælg deaktivering af alarmer (se "Valg af alarm for tilstand for midlertidig afbrydelse" side 40).



Alarm for tilstand for midlertidig afbrydelse

Når en registreringsfunktion er aktiveret, kan den midlertidigt afbrydes med kommandoen **Ophæv alarm i 30 sek (Suspend Alert for 30 sec)** på startskærmen og derefter midlertidigt afbrydes igen i 5 til 10 minutter uden at registreringsfunktionen skal deaktiveres.

Sådan aktiveres tilstanden for midlertidig afbrydelse

Vælg **Ophæv alarm i 30 sek (Suspend Alert for 30 sec)** på berøringsskærmen.

Patienten kan nu bevæge sig og følge procedurer, uden at en alarm opstår.



Valg af alarm for tilstand for midlertidig afbrydelse

Der vises en skærmside, hvor man kan vælge: **Genoptag (Resume)**, **Ophæv 5 min (Suspend 5 min)** eller **Ophæv 10 min (Suspend 10 min)** og **Desarmer (Disarm)**. Hvis der ikke vælges noget på denne skærmside, venter systemerne i 30 sekunder og forsøger herefter at gå tilbage til den tidligere aktiverede registreringstilstand.

i Denne fremgangsmåde udføres, når patienten opholder sig på sengen.

Hvis hovedafsnittet ikke er løftet op til den påkrævede vinkel, hører man en lydalarm.

Hvis sengen ikke registrerer en patient, slår den over på funktionen "Venter på patient".

- **Ophæv 5 min (Suspend 5 min)** eller **Ophæv 10 min (Suspend 10 min)**: hvis den midlertidige afbrydelse er for kort, kan der vælges yderligere 5 til 10 minutter, før sengen forsøger at slå registreringsfunktionen til igen. Hvis sengen ikke registrerer en patient, slår den over på funktionen "Venter på patient". Hvis hovedafsnittet ikke er løftet op til den påkrævede vinkel, hører man en lydalarm.

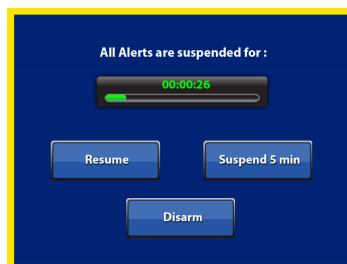

Servicepersonalet kan justere indstillingerne på 5 eller 10 minutter (se "Indstilling af varighed for alarmer for tilstand for midlertidig afbrydelse" side 51).

- **Genoptag (Resume)**: slår registreringen til igen med det samme.
- **Desarmer (Disarm)**: slår registreringen fra.

i Du kan ændre lydstyrken på alarmerne ved at erstatte standardværdien med en højere eller en lavere lydstyrke (tre tilgængelige niveauer) (se "Indstilling af lydstyrke for alarmer" side 51).

“Venter på patient”-funktion (Awaiting patient)

I denne funktion, er **Alarmer for udstigning fra seng (Bed exit alerts)** deaktiveret, indtil patienten vender tilbage.

i *Overvågningssystemet kan deaktiveres fuldstændigt ved at trykke på **Desarmer (Disarm)**.*

Når patienten vender tilbage til sengen, genaktiverer systemet alarmerne.

BEMÆRK :

Hvis systemet ikke kan genaktivere sig selv efter et bestemt tidsrum, udløses alarmen for udstigning af seng.

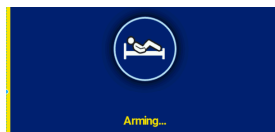
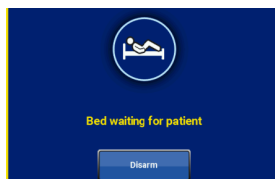

Vægt (vejesystem)*

På siden Vægt på **GCI**-enheden kan du nulstille vægten, veje i et område fra 10 til 250 kg med et interval på 500 g i alle positioner, der er godkendt af systemet (+/- 2° fra vandret), midlertidigt øge intervallet til 100 g og vise en vægtforskel i forhold til en oprindelig vægt og patientens BMI.

Beskrivelse af siden Vægt

Informationer om afvejede / ikke-afvejede zoner

Målt vægt

Adgang til vægtdifferensdata

Indikation af vægts stabilitet

Dato for den seneste nulstillings-/taraindstillingshænding

Nulstil/tara

Midlertidig visning på 100 g

Tilføj/fjern dele

Ny patient

Før en ny patient installeres, skal den forrige patients data slettes.

1. Tryk på **Parametre (Parameters)**  på **GCI**-enheden.
2. Tryk på **Ny patient (New Patient)**.

i *Denne funktion sletter historikken, deaktiverer de forskellige alarmer og udfører en nulstilling/taraoperation.*



Forberedelse af sengen til en nulstilling/taraoperation* eller initialisering af alarmsystemet for udstigning fra seng*

1. Sørg for, at sengen står på et vandret underlag, og at rammen er vandret (+/-2°).
2. Kontroller, at bremseklossen for transport, der beskytter vejesystemet, er fjernet fra huset.

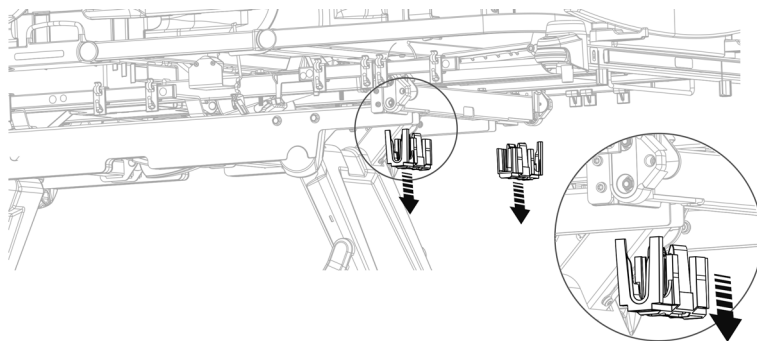

i Hill-Rom anbefaler at beholde stopklodserne brugt til transporten. For at beskytte vejesystemet kan de genbruges, hvis sengen flyttes til et andet sted eller bygning.

3. Installer madrassen med hynder, lagener, tæpper og alt andet tilbehør, der skal blive på sengen.

i Vægten af tilbehøret må ikke overstige 65 kg eller 45 kg, alt efter produktets destination og den maksimale patientvægt (se "Tekniske specifikationer" side 10). Der må ikke tilføjes mere end 39 kg ad gangen.

4. Kontroller, at hverken madrassen eller andet tilbehør rører sengens faste dele (og især hovedsektionen), og at der ikke trækkes i de dele, der er installeret over og under liggefladen (f.eks. elledning og madrassens luftslange). Fjern om nødvendigt hovedstøtten.

Hovedgærde



Rigtig placering



Forkert placering

Nul/tara

1. Tryk på **Skala (Scale)** på GCI-enheden.
2. Tryk på **Nul/tara (Zero/Tare)**.
3. Følg instruktionerne.
 - Hvis der vises en meddelelse på **GCI** under nulstillingen, skal sengen justeres i overensstemmelse hermed.
4. Nulstillings-/taraoperationen er afsluttet:
 - Sletter data for patientvægtdifference og nulstiller vejesytemet.
 - På skærmen vises 0,0 kg, og kontrollampen $>0<$ tænder for at vise, hvor præcis nulstillings-/taraoperationen er.



Vejning af patienten



Vejnesystemet anvendes for at kende patientens vægt og BMI. Denne information må aldrig bruges alene som grundlag for behandling eller til overvågning af patientens livsvigtige funktioner.

1. Sørg for, at patienten ligger midt i sengen.
2. Tryk på **Skala (Scale)** på **GCI**-enheden.



i Af hensyn til patienten vises vægten kun i 30 sekunder. Men den kan vises permanent (se "Indstilling af display/indstillinger for at skjule patientvægt" side 52).

i Disse informationer kan sendes til det vagthavende sygeplejerspersonale med et kompatibelt Wi-Fi-system.

Visning af vægtvarians og patientens BMI

Patientens højde skal registreres for at overvåge patientens BMI.

1. Tryk på **Vægt afvigelse (Weight variance)**.



2. Tryk på knappen for patientstørrelse, og skriv højden i cm.



3. På skærmen vises tre værdier:

- **Aktuel vægt (Current Weight)**
- **Gemt vægt (Saved Weight)**
- **Vægt afvigelse (Weight variance), Størrelse (Size) og BMI**



4. Tryk på **Gem nuværende vægt (Saving Current Weight)**, og følg instruktionerne for at gemme vægten i historikken.

5. Tjek oplysningen og tryk på **Gem (Save)** for at bekræfte.

6. Når vægten er gemt, vises den i feltet **Gemt vægt (Saved Weight)**.

i I løbet af visse specifikke plejeoperationer (f.eks. dialyse) kan forskellen i vægt vises permanent (se "Indstilling af display/indstillinger for at skjule patientvægt" side 52).

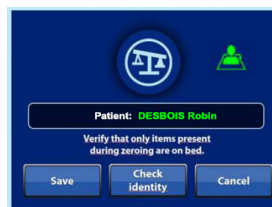

Visning af vægten med 100g nøjagtighed

1. Tryk på **Skala (Scale)** på GCI-enheden.
2. Tryk på kommandoen **100 g forstørrelse (100g Magnification)**
3. Vægten vises med 100g nøjagtighed i 5 sekunder.



Tilføj/fjerne dele på sengen

Pljepersonalet kan benytte denne funktion til at udskifte dele på sengen uden at ændre vægtlæsningen på displayet.

Hvis der **ikke** ligger en patient i sengen, anvendes Nul/tara-funktionen, når delene er udskiftet.

Funktionen gemmer patientens vægt i hukommelsen, mens der skiftes elementer på sengen.

1. Tryk på **Skala (Scale)** på GCI-enhedens startside.
2. Tryk på **Tilføj/fjern elementer (Add/Remove Items)**. Følg instruktionerne.

i Listen over elementer, der er tilføjet eller fjernet, vises tæt på sengen og kan være nyttig senere.



Vægtede/ikke-vægtede dele

Vejesystemet er meget følsomt. Vægt aflæsningen er mere præcis, hvis den del af sengen, der vejes (liggeflade, sidegitter, fodgærde - se vejede dele nedenfor) ikke kommer i kontakt med den faste del af sengen (hovedgærde, chassis, strømforsyningskabler og slanger) til det forskellige mulige tilbehør - se ikke-vejede dele nedenfor). Hvis et objekt bare er i let kontakt med sengen, vil værdien på skærmen blive unøjagtig. Fjern om nødvendigt hovedstøtten under vejning.



Skærmen viser den zone og de dele af sengen, der er inkluderet i vejningen, med grønt.

Kombineret Accella Therapy madras*

Accella Therapy er en terapeutisk madras. Den har to betjeningstilstande: kontinuerligt lavt tryk (CLP) og skiftende lavt tryk (ALP), med permanent regulering ved hjælp af **I-mmer**sensoren i begge tilstande.

i Denne enhed er beregnet til patienter, der vejer mellem 40 og 185-215 kg, alt efter miljøet og giver behandlingsmæssige fordele op til 160 kg.

I dette afsnit beskrives installation og anvendelse af den kombinerede Hill-Rom 900 **Accella**-madras ved hjælp af **GCI**-grænsefladen. Yderligere og specifikke oplysninger om madrassen findes i madrassens brugsanvisning.

Beskrivelse af siden Madras (standardtilstand)



Installation af madrassen

1. Tag sengens netledning ud af vægstikket.
2. Tag madrassen ud af den originale emballage eller transportpose, og læg den i sengens hovedende.
3. Løsn låsestroppen, og rul madrassen ud.
4. Fold den sammen i hovedenden.
5. Fjern den hårde flade i lårektionen.
6. Installer ledningen som vist på etiketten..

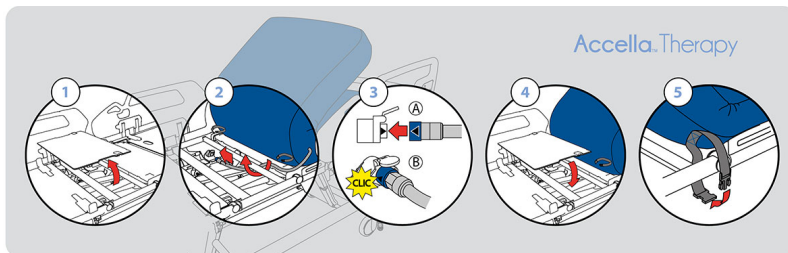

7. Tilslut stikket til sengens stik (det klikker fast).
8. Installer lårsektionens hårde flade.
9. Fastgør madrassen til chassisets midtersektion med stropperne.
10. Juster stroppernes længde.
11. Fold madrassen ud.
12. Fold madrassens foldeklemme sammen (se "Rulle madrasklemme" side 20)
13. Åbn betrækket i hovedenden, og kontroller, at luftudtømningsproppen er skruet fast.
14. Tilslut netledningen i stikkontakten.

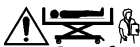

Sørg for, at enheden er korrekt installeret og fastspændt, centreret på liggefladen og sikkert fastspændt til fodgærdet for at undgå, at der opstår områder med fare for fasthængning. Kontroller også pladsen i sengens hovedende (se "Hovedgærde" side 43).

Aktivering af madrassen

1. Kontroller, at madrassen er korrekt installeret (se "Installation af madrassen" side 46).
2. Tryk på **Madras (Mattress)** på **GCI**-enheden.
3. Tryk på **Start**.
4. Madrassens initialiseringstilstand aktiveres. Efter 20 minutter høres en biplyd som tegn på, at madrassen er klar til brug.
5. Madrassens status skifter til **ON** i standardtilstand. **ALP** og **MCM** er aktive.

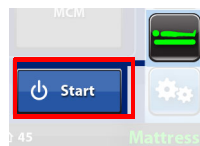

Behandlingstilstand

Tilstanden Kontinuerligt lavt tryk (CLP)

Tryk på **CLP** for at vælge denne tilstand.

Den relevante kontrollampe lyser grønt.

Patienten understøttes ved et optimalt lavt tryk, der styres med **I-mmersion**-sensoren.



Tilstanden Skiftende lavt tryk (ALP)

Tryk på **ALP** for at vælge denne tilstand.

Den relevante kontrollampe lyser grønt.

Patienten understøttes ved et optimalt lavt tryk, der styres med **I-mmersion**-sensoren. Luften tømmes ud af hynderne på skift i en komplet cyklus på ca. 10 minutter.



Behandlingstilstandene fungerer ikke længere, når sengen skifter til batteritilstand.

Tilstanden Maksimal oppustning (P-Max)

Tryk på **P-Max** på **GCI**-enheden eller kortvarigt på knappen **Boost** på plejepersonalets tastatur for at vælge denne tilstand.

Den relevante kontrollampe lyser grønt.

Efter 20 minutter vender systemet automatisk tilbage til den første behandlingstilstand for at reducere risici forbundet med ikke-behandlingstilstand.



i Efter aktivering af P-Max-tilstanden er det muligt at vende tilbage til den tidligere valgte behandlingstilstand ved at trykke på **P-Max**, **ALP** eller **CLP**.



Hvis sengen skifter til batteritilstand, når madrassen er i P-Max-tilstand, forbliver denne tilstand permanent aktiv. I så fald skal sengen tilsluttes ledningsnettet, så madrassen kan skifte til en behandlingstilstand igen. Valg af P-Max-tilstanden i længere tid kan medføre ubehag for patienten.

MCM*

Mikroklimaadministrationssystemet aktiveres automatisk, når **Accella** Therapy madras er aktiveret. Den relevante kontrollampe lyser grønt.

Det kan deaktiveres ved at trykke på **MCM**.

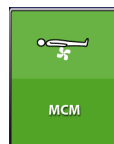

CPR

Ved at trykke på CPR-knappen på plejepersonalets tastatur eller trykke på håndtaget på den justerbare hovedsektion aktiveres CPR-funktionen.

Madrassen tømmes for luft på ca. 30 sekunder.

Tryk på **Genarmer (Rearm Mattress)** for at genoprette til normal funktion for madrassen.

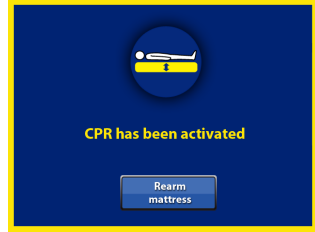

- i** *Madrassens CPR-funktion fungerer kun, hvis madrassen er aktiv, og batteriet er fuldt opladet (det tager 24 timer at oplade batteriet).*

Transporttilstand

Madrassen skifter til transporttilstand (batteritilstand), når sengen flyttes.



Hvis sengen skifter til batteritilstand:

- **Behandlingstilstandene er ikke længere funktionsdygtige.**
- **Hvis madrassen er i P-Max-tilstand, forbliver denne tilstand permanent aktiv.**
- **Et reservebatteri opretholder CPR-funktionen i 2 timer. Når dette batteris ladestand er lav, skal sengen tilsluttes strømforsyningen i mindst 24 timer, så batteriet genoplades. Ellers kan CPR-funktionen ikke garanteres.**
- **Der høres regelmæssigt en biplud for at angive, at tilstandene er inaktive.**
- **Hvis en patient med en vægt, der ligger tæt på SWL, stiger ud af sengen, kan det interne tryk falde pludseligt og fremkalde et lavt sikkerhedstryk eller en fejl. Tag i så fald stikket ud af stikkontakten og sæt det i igen for at nulstille systemet.**

Udtømning af luft fra madrassen

Madrassen kan tømmes midlertidigt for luft, uden at den stoppes.

1. Tryk på **Madras (Mattress)**  på **GCI**-enheden.
2. Tryk på **Deflater (Deflate)**.
3. Den relevante kontrollampe lyser grønt .
4. Tryk på **Deflater (Deflate)** eller knappen **Boost** for at slå luftudtømningstilstanden fra.
5. Madrassens initialiseringstilstand aktiveres.

BEMÆRK :

Efter 20 minutter vender systemet automatisk tilbage til den første behandlingstilstand for at reducere risici forbundet med ikke-behandlingstilstand.



Stop af madrassen

Sådan stoppes madrassen:

1. Tryk på **Madras (Mattress)**  på **GCI**-enheden.
2. Tryk på **Stop**.
3. Madrassen tømmes for luft på ca. 1 minut.
4. Et lydssignal angiver, at madrassen kan frakobles.
5. Bekræft, at madrassen er stoppet.



BEMÆRK :

Hvis madrassen frakobles uden at følge proceduren for stop af madrassen korrekt, skifter den til fejltilstand.

Frakobling og opbevaring af madrassen

1. Kontroller, at madrassen er korrekt stoppet (se "Stop af madrassen" side 50).
2. Tag sengens netledning ud af vægstykket.
3. Åbn lynlåsen i hovedenden. Løsn proppen til luftudtømning.
4. Løsn stropperne, der fastholder madrassen til sengechassiset.
5. Fold den sammen i hovedenden.
6. Fjern den hårde flade i lårsektionen.
7. Afbryd stikket fra sengens stikkontakt.
8. Tag netledningen ud.
9. Installer lårsektionens hårde flade.
10. Fold madrassen ud.
11. Begynd i sengens fodende, og rul langsomt madrassen sammen, så al resterende luft tømmes ud.
12. Luk proppen til luftudtømning, og luk lynlåsen.
13. Læg holdestroppen på plads igen.
14. Læg den sammenrullede madras i en plastpose.
15. Opbevar madrassen i den originale emballage eller i en transportpose.

Indstillinger

Settings

Valg af sprog

Sengen er konfigureret til destinationslandet. I denne menu vælges sproget for **GCI**-enheden.

Language

1. Tryk på **Parametre (Parameters)**  på **GCI**-enheden.
2. Tryk på **Indstillinger (Settings)**.
3. Tryk på **Sprog (Language)**, og vælg sprog.
4. Tryk på **Lukke (Close)** for at bekræfte valget.

Indstilling af dato og klokkeslæt

i I denne menu vælges format for dato og klokkeslæt, der vises på sengen. Tiden kan også indstilles, for eksempel når der skiftes til og fra sommertid.

Date / Time

1. Tryk på **Parametre (Parameters)**  på **GCI**-enheden.
2. Tryk på **Indstillinger (Settings)**.
3. Tryk på **Dato/kl. (Date / Time)**.
4. Vælg datoformat, og brug pile-tasterne til at indstille klokkeslæt.
5. Tryk på **Gem (Save)** for at bekræfte valget. **GCI**

Indstilling af lydstyrke for alarmer

1. Tryk på **Parametre (Parameters)**  på -enheden.
2. Tryk på **Indstillinger (Settings)**.
3. Tryk på **Lydstyrke (Volume)**.
4. Brug knapperne + og - til at indstille lydstyrken.
5. Tryk på **Gem (Save)** for at bekræfte valget.

Volume

Indstilling af varighed for alarmen for tilstand for midlertidig afbrydelse

1. Tryk på **Parametre (Parameters)**  på **GCI**-enheden.
2. Tryk på **Indstillinger (Settings)**.
3. Tryk på **Ophæv varigheden (Suspend Mode Duration)**.
4. Indstil varigheden.
5. Tryk på **Gem (Save)** for at bekræfte valget.

Suspend Mode
Duration

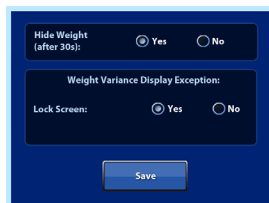

Indstilling af display/indstillinger for at skjule patientvægt

1. Tryk på **Parametre (Parameters)**  på GCI-enheden.
2. Tryk på **Indstillinger (Settings)**.
3. Tryk på **Vægtvisning (Weight Display)**.
4. Vælg en indstilling.
5. Tryk på **Gem (Save)** for at bekræfte valget.



Indstilling af Wi-Fi-valgmuligheder

 Denne menu bruges til at aktivere eller deaktivere Wi-Fi, manuel lokalisering og visning af patient-ID.

1. Tryk på **Parametre (Parameters)**  på GCI-enheden.
2. Tryk på **Tekniker adgang (Technician Access)**.
3. Indtast koden 9004 og bekræft ved at trykke på **OK**.
4. Tryk på **Wi-fi**. 
5. Vælg de funktioner, der skal aktiveres eller deaktiveres ved at vælge Ja (Yes) eller Nej (No).
6. Tryk på **Gem (Save)** for at bekræfte dine valg.

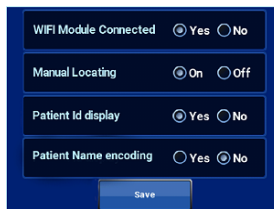

BEMÆRK :

Funktionerne "Manuel lokalisering (Manual Locating)" og "Visning af patient-ID (Patient Id Display)" er kun tilgængelige for Hillrom Digital Health Gateway.

BEMÆRK :

"Manual Locating"-funktionen skal være slået fra for at udføre en automatisk lokalisering.

Bredde/længdeoplysninger

 Denne menu bruges til at få adgang til oplysninger om bredde og længde.

1. Tryk på **Parametre (Parameters)**  på GCI-enheden.
2. Tryk på **Tekniker adgang (Technician Access)**.
3. Indtast koden 9004 og bekræft ved at trykke på **OK**.
4. Tryk på **Weight Calibration**.
5. Tryk på **Annullér (Cancel)**.

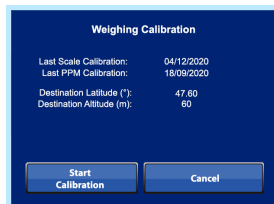

Fejlkoder

Hvis der opstår en fejl med sengens eller madrassens funktion*, genereres en fejlkode. En liste over disse koder og historikken er tilgængelig på **GCI**-skærmen.

Når der opstår en fejl, vises den tilhørende fejlkode på skærmen.

Sådan vises kodelisten:

1. Tryk på **Parametre (Parameters)**  på **GCI**-enheden.
2. Tryk på **Fejlkoder (Failure Codes)**.
3. Vent, til koden vises. Tryk så på knappen **Lukke (Close)**.
4. Listen med koder og historikken vises på **GCI**-skærmen.



BEMÆRK :

*Hvis fejlen er relateret til en **Accella Therapy madras**, indeholder fejlkode-skærmen en knap til midlertidig afbrydelse af alarmerne i 10 minutter.*

En liste over koder, deres beskrivelser og tilhørende løsninger er anført i sengens eller madrassens servicemanual. 1XXX koder relateret til madrassen.

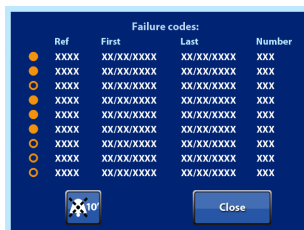

Ref	First	Last	Number
● XXXX	XX/XX/XXXX	XX/XX/XXXX	XXX
● XXXX	XX/XX/XXXX	XX/XX/XXXX	XXX
○ XXXX	XX/XX/XXXX	XX/XX/XXXX	XXX
● XXXX	XX/XX/XXXX	XX/XX/XXXX	XXX
● XXXX	XX/XX/XXXX	XX/XX/XXXX	XXX
● XXXX	XX/XX/XXXX	XX/XX/XXXX	XXX
● XXXX	XX/XX/XXXX	XX/XX/XXXX	XXX
○ XXXX	XX/XX/XXXX	XX/XX/XXXX	XXX
○ XXXX	XX/XX/XXXX	XX/XX/XXXX	XXX
○ XXXX	XX/XX/XXXX	XX/XX/XXXX	XXX

Wi-Fi-forbindelse

Når sengen er tilsluttet og lokaliseret, sender den data via Wi-Fi.

Listen over informationer, der kan sendes via Wi-Fi

 De indsamlede informationer afhænger af hospitalets kommunikationssystem. Denne liste kan ændres i henhold til sengvarianten.

- Identifikation af sengen
- Patientens vægt, med dato og klokkeslæt
- Fejlkoder
- Bremsestangens position: bremse aktiveret/ikke aktiveret
- Sovefladens vinkel^a
- Indikator for seng i bundstilling
- Status for spærring af funktion^b
- Halvt sidegitter låst/ ikke låst
- CPR status^b
- Patient i sengen^{ab}
- Meddelelse om nulstilling af vægt^b
- Vinkelindstilling af hovedsektion
- Sidst anvendte vægtfunktion^b
- Alarm for justerbar hovedsektions vinkelindstilling
- Opladning af sengens batteri^b
- Alarmer for udstigning fra seng

a. via **SmartSync**.

b. via Hillrom Digital Health Gateway.

Med en kombineret madras

- Opladning af madrassens batteri^a
- ON/OFF funktion^a
- Aktuell terapeutisk funktion^a
- Status for MCM funktion^a
- Status for P-Max funktion^a
- Status for Deflate funktion^a
- Madrassens fejlkoder^a

a. via Hillrom Digital Health Gateway







BEMÆRK :

Hill-Rom kan ikke garantere informationer sendt via Wi-Fi. Medicinske beslutninger skal træffes på grundlag af de informationer og alarmer, der vises på sengen af det indbyggede udstyr.

BEMÆRK :

Hvis sengen flyttes ud af stuen (batterifunktion), deaktiveres Wi-Fi og sengen sender ikke mere oplysninger til hospitalets kommunikationssystem.

Betydning af oplysninger om Wi-Fi-tilslutningen på GCI

	Wi-Fi OFF
	Wi-Fi ON med et svagt Wi-Fi signal
	Wi-Fi ON med et middel Wi-Fi signal
	Wi-Fi ON med et stærkt Wi-Fi signal
	Seng lokaliseret
	Seng lokaliseret og patient identificeret



Hvis sengen skifter til batterifunktion er den ikke mere tildelt, men er stadig parret i 3 minutter (SmartCare) eller 1 minut (Hillrom Digital Health Gateway). Efter dette tidsrum er det nødvendigt at foretage en ny tildeling.

BEMÆRK :



Sengen lokaliseres manuelt med Hillrom Digital Health Gateway system.

i Hvis Wi-Fi-funktionen ikke blev aktiveret første gang, sengen blev taget i brug, er det måske ikke mere muligt at tilslutte den. Kontakt i så fald leverandøren af kommunikationssystemet for at løse problemet.

SmartCare system*

SmartCare systemet (MediaScreen Solution administreret af Télécom Santé) sender informationer til plejepersonalet (se "Listen over informationer, der kan sendes via Wi-Fi" side 53). Se brugsanvisningen til **SmartCare**-systemet for at få mere detaljerede informationer om brugen af systemet.

Funktioner	Værdi
Frekvensbånd, hvor radioudstyret fungerer	2,4 GHz kanal 1 til 13
Maksimal radionetfrekvens, der sendes på de frekvensbånd, hvor radioudstyret fungerer	<13 dBm

1. Tryk på **Parametre (Parameters)** på **GCI**-enheden.
2. Tryk på **Wi-fi**. 
3. Vælg netværk.
4. Tryk på  for at aktivere Wi-Fi-forbindelsen.
5. Wi-Fi-forbindelsen er aktiv 
6. Følg informationssystemleverandørens instruktioner for at parre og tilkoble sengen.

NaviCare system*

NaviCare systemet anvendes til at tilslutte og kontrollere Hillrom senge og madrasser. Det sender alarmer til plejepersonalet. Se brugermanualen til **NaviCare** systemet for at få mere detaljerede informationer om brug af systemet.

SmartSync system* eller Hillrom Digital Health Gateway

Hill-Rom **SmartSync** tilslutningssystemet eller Hillrom Digital Health Gateway tillader plejepersonalet at modtage oplysninger (se "Listen over informationer, der kan sendes via Wi-Fi" side 53). Se brugervejledningen til **SmartSync** eller Hillrom Digital Health Gateway for nærmere oplysninger om brugen af dette system.

Funktioner	Værdi	
Frekvensbånd, hvor radioudstyret fungerer	2,4 GHz	5 GHz
Maksimal radionetfrekvens, der sendes på de frekvensbånd, hvor radioudstyret fungerer	<17 dBm	<20 dBm

Wi-Fi-tilkøblingsmodul (WCM) - AD315A**

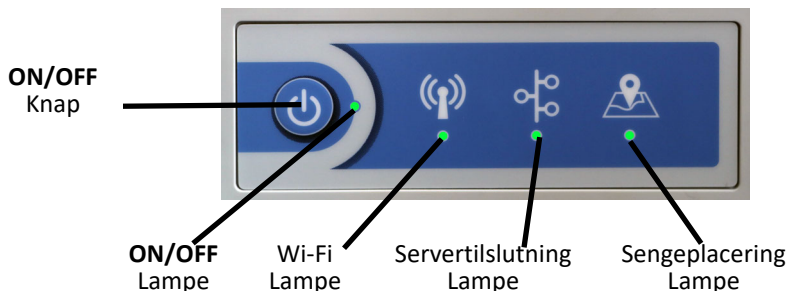

Identificering

Typemærkaten bag på modulet viser modellen MCW AD315A, serienummer SN (XXSEXXXXXX) og fremstillingsdato.

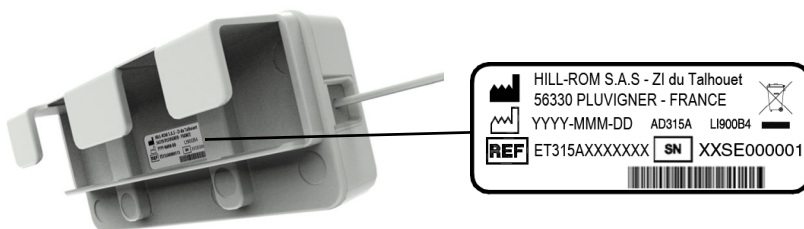

- REF: ET315AXXXXXXX; ET315 = modul WCM; A = version; XXXXXXX = entydig 7-cifret numerisk kode alt efter konfigurationen.

Placering af WCM-modulet

Efter installation eller efter rengøring (hvis det er blevet fjernet) er det nødvendigt at placere enheden i den forudsatte placering og overholde kabelføringen:

- for at opretholde Wi-Fi-netværkets ydeevne,
- for at undgå at forstyrre vægtenes virkemåde,
- for at undgå at skabe nye zoner med risiko for fastklemning.

Tilslutningsinformationer

Disse informationer er anført på mærkaten på siden af enheden



i Denne enhed er i overensstemmelse med del 15 i FCC-bestemmelserne. Driften er underlagt følgende to betingelser: (1) Denne enhed må ikke forårsage skadelig interferens, og (2) denne enhed skal kunne tåle eventuel modtaget interferens, inklusive interferens, som kan forårsage uønsket funktionsmåde.

Montering

1. **Initialisering:** Når enheden er forbundet med grænsefladekortet, lyser **ON/OFF**-indikatoren rødt og de andre indikatorer forbliver slukket i omkring 8 sekunder.
2. **ON/OFF**-indikatoren lyser rødt og de andre indikatorer blinker rødt, dernæst grønt og så slukker de og så videre i løbet af initialiseringscyklussen.
3. Sengen genkender enheden. **ON/OFF**-indikatoren lyser rødt og de andre indikatorer er slukkede.
4. Tilslutning til trådløst netværk: Tryk på **ON/OFF**-knappen. **ON/OFF**-indikatoren lyser grønt og de andre indikatorer lyser rødt.
5. Wi-Fi-konfiguration af MCW. Det er nødvendigt at opdatere MCW's Wi-Fi-indstillinger for at aktivere enheden. Brug Hill-Rom LI900B4 Tool softwaren til at gøre det (se manual 209584).

 Denne arbejdsopgave må kun udføres af en autoriseret tekniker.



Anvendelse

Start af WCM

1. Tryk på knappen **ON/OFF**.
2. Kontrollampen **ON/OFF** lyser grønt
3. Tilslutning til Wi-Fi-netværket: Kontrollampen for **Wi-Fi** lyser grønt.
4. Tilslutning til serverfaciliteten: Kontrollampen for **Servertilslutning** lyser grønt.
5. Sengeplacering: Kontrollampen for **Sengeplacering** lyser grønt.

BEMÆRK :

Sengen lokaliseres automatisk, hvis den er forbundet med **SmartSync**, og manuelt, hvis den er forbundet med Hillrom Digital Health Gateway.

-  *Sengen kan herefter sende informationerne til facilitetens kommunikationssystem, og sengen er placeret i og tilknyttet lokalet.*
-  *Når sengen flyttes uden for lokalet (batteritilstand), slukker WCM.*
-  *Når sengen igen er tilsluttet ledningsnettet, skal det sikres, at alle lamper lyser grønt. Hvis kontrollampen for placering bliver ved med at lyse rødt, skal det kontrolleres, at lokalet er udstyret med et sporingsystem, der er i drift.*



Wi-Fi-systemet erstatter ikke de visuelle alarmer og lydalarmer, der genereres af sengen. Plejepersonalet skal bruge disse lokale alarmer og informationer om sengen til at træffe en beslutning.

Stop af WCM

1. Tryk på knappen **ON/OFF**.
2. Kontrollampen **ON/OFF** lyser rødt, og de andre lamper er slukket.

Lokalisering af sengen manuelt med GCI

Wi-Fi-status

Wi-Fi-tilslutningens status er vist nederst på de forskellige skærme i **GCI**. For yderligere oplysninger, se "Betydning af oplysninger om Wi-Fi-tilslutningen på GCI" side 3-54.



For at gå til Wi-Fi-menuen:

- Tryk på **Parametre (Parameters)** på **GCI**-enheden.
- Tryk dernæst på **Konnekt. (Connectivity)**. 

eller

- Tryk på statuslinjen for Wi-Fi og lokaliseringsoplysninger.

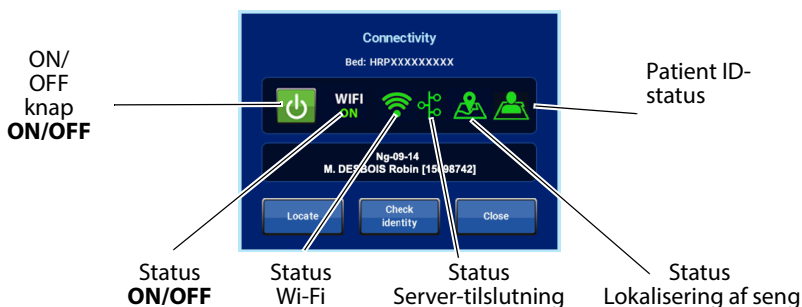



Fremgangsmåde for lokalisering af seng

 Tjek, at funktionen "manuel lokalisering" er aktiv (se "Indstilling af Wi-Fi-valgmuligheder" side 52). Gælder kun for Hillrom Digital Health Gateway.



Hvis arkitekturen med etager, som bruges til at lokalisere sengene, ændres så meget at stuenumre også ændres, da vil en seng forbundet med stuen ikke længere være lokaliseret. I så fald er det nødvendigt at udføre en ny lokaliseringsprocedure.

1. Wi-Fi er ikke aktiv:
 - a. Tryk på knappen  for at skifte til Wi-Fi-tilslutning.
 - b. Wi-Fi-tilslutningen er aktiveret.  Vent, indtil forbindelsen er oprettet med serveren.

2. Wi-Fi er aktiv og forbundet med serveren:
 - a. Tryk på **Lokalisér (Locate)**.
 - b. Vælg stuens placering på hospitalet (op til fire niveauer, inklusive stuen, f.eks. bygning, afdeling, osv.).
 - c. Væg stuens nummer (f.eks. Ng-09-14) eller en anden lokalisering ved at trykke på **Anden lokalisering (Different Location)**.
 - d. Hvis værelset ikke allerede er forbundet med en **Ledig (Available)** seng, leder lokaliseringsprocessen efter den valgte stue (blinker).
 - e. Serveren har identificeret stuen og stuens nummer vises.
 - f. Hvis stuen allerede er forbundet med en **Tildelt (Assigned)** seng, åbnes en skærm.
 - g. Tryk på **Fortsæt (Continue)** for at bekræfte dette valg og tildelingsprocessen starter.
 - h. Dernæst oplyser systemet den tidligere tildelte seng.



Tildeling af patient ID til sengen.

- ❶ Tjek, at funktionen "Visning af Patient Id" er aktiv (se "Indstilling af Wi-Fi-valgmuligheder" side 52). Gælder kun for Hillrom Digital Health Gateway.
- ❷ Denne fremgangsmåde er kun mulig, hvis de tre følgende betingelser er opfyldt: Sengen er blevet lokaliseret, serveren foreslår et patientnavn for denne stue og patienten ligger i sengen.

1. Tryk på **Parametre (Parameters)**  på GCI-enheden.
tryk dernæst på **Konnekt. (Connectivity)**
eller
Tryk på statuslinjen for Wi-Fi og lokaliseringsoplysninger.



2. Tryk på **Kontrol identitet (Check identity)**.



3. Hvis patientens identitet er korrekt, bekræft ved at trykke på **Ja (Yes)**.

i *Fødselsdatoen vises altid eller oplyses, når identiteten bekræftes første gang, hvis funktionen "Kodning af patientnavn" er aktiv (se "Indstilling af Wi-Fi-valgmuligheder" side 52).*

4. Patientens identitet er dernæst forbundet med sengen.

BEMÆRK :

Patientens navn / fødselsdato gives automatisk en ukontrolleret status, hvis sengen er i batterifunktion eller hvis patienten har forladt sengen i over 24 timer.

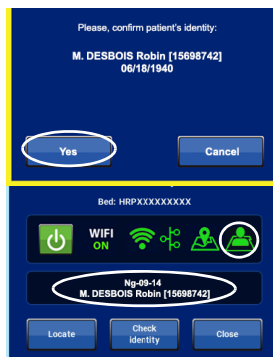

Flytning af sengen

Flytning af sengen udenfor stuen i under 1 minut

I dette tilfælde forbindes sengen automatisk igen på den samme stue.

Flytning af sengen udenfor stuen i over 1 minut

1. Hvis sengen flyttes tilbage til den samme stue:
 - a. Skærmen på sengen viser den stue, hvor sengen var placeret tidligere.
 - b. Tryk på **Ja (Yes)** for at bekræfte.
1. Overførsel til en anden stue:
 - a. Skærmen på sengen viser den stue, hvor sengen var placeret tidligere.
 - b. Tryk på **Anden stue (Different Room)** for at vælge en anden stue.
 - c. Vælg den nye stue i listen.
 - d. Hvis stuen allerede er forbundet med en **Tildelt (Assigned)** seng, åbnes en skærm.
 - e. Tryk på **Fortsæt (Continue)** for at bekræfte dette valg og tildelingsprocessen starter.
 - f. Dernæst oplyser systemet den tidligere tildelte seng.

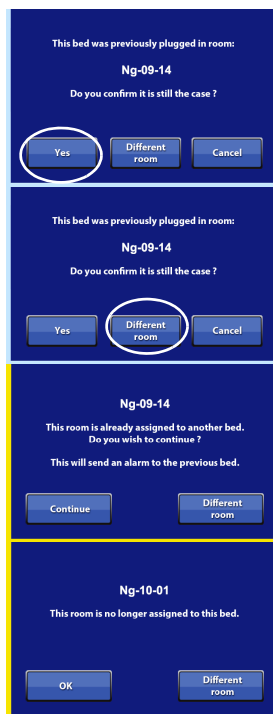

Forvaltning af Wi-Fi-tilslutningsprofiler

1. Tryk på **Parametre (Parameters)**  på **GCI**-enheden.
2. Tryk på **Tekniker adgang (Technician Access)**.
3. Indtast koden 9004 og bekræft ved at trykke på **OK**.
4. Tryk på **Forvaltning af Wi-Fi-profiler (Wifi Profile Management)**.
5. Tjek, at Wi-Fi er aktiv. Aktivér, hvis det er nødvendigt.



 Der findes to konfigurationsfunktioner: *Scan* og *Manuel*.

Konfiguration i "Scan" funktion

1. Tryk på **Scan netværk (Scan networks)**.
2. Vælg en profil i listen
3. Indtast parametrene.
 - a. Navn (Name)
 - b. SSID
 - c. Sikkerhedsniveau (Sec Type)
 - d. Type autentificering (Auth Type)
 - e. Type Eap (Eap Type)
 - f. Brugernavn (User name)
 - g. Adgangskode (Password)



Profile Details

(a) Name:	Name Wifi 0	SecType	
(b) SSID		(c)	NO-SECURITY
(d) Auth Type	NONE	(e)	Eap Type
(f) User Name	UserName0	(g)	Password
			PasswordPSK Wifi 0

Buttons: Save, Scan, [Trash], Cancel

 *Oplysninger om maksimalt antal tegn:*

- Name: 32 tegn.
- SSID: 32 tegn.
- User name: 32 tegn.
- Password: 64 tegn.

4. Tryk på **Gem (Save)** for at gemme indstillingerne.

Konfiguration i "Manuel" funktion

1. Tryk på **Ny profil (New Profile)**.
2. Indtast parametrene på samme måde som i Scan funktion.
3. Tryk på **Gem (Save)** for at gemme indstillingerne.



Aktivering af en profil

1. Vælg en profil i listen (f.eks. PROFILE NAME 1).
2. Profilen bliver grøn.
3. Profilen er aktiv
4. Tjek oplysninger om Wi-Fi-adresse (IP og MAC) ved at klikke på info-ikonet.

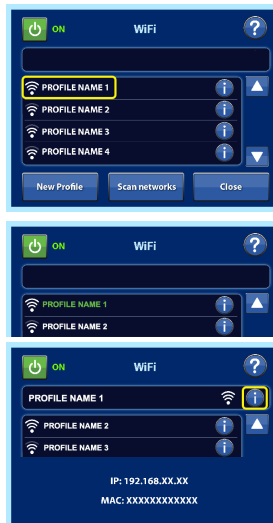

Kommunikationsledning

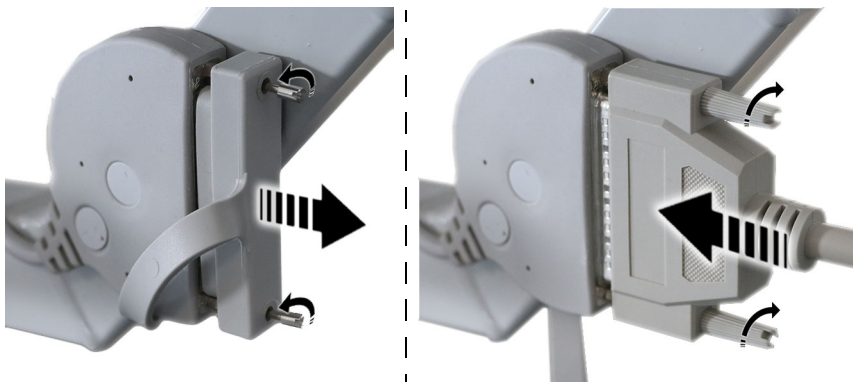



Sidegitter

Hill-Rom 900 **Accella**-sengen er udstyret med indbyggede halve sidegitter.

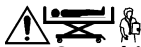

Sørg altid for, at der ikke er nogen hindringer (patientens arme og ben, genstande, tilbehør osv.), før et sidegitter løftes, sænkes, sammenføjes eller fældes ud. De er ikke beregnet til at fastholde eller spærre patienten inde i sengen. Fastholdelsesgjorde eller andet udstyr må ikke fastspændes til sidegitterne.

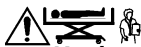

Vurder patientens risiko for fastklemning efter institutionens protokol, og overvåg patienten efter behov. Kontroller, at alle sengeheste er fastlåst, når de er i hævet position.



Sengeheste skal vise patienten, hvor sengens kanter befinder sig. De er ikke beregnet til fastholdelse af patienten. Hill-Rom anbefaler efter behov, at hospitalspersonalet fastlægger de egnede fremgangsmåder, der sikrer, at en patient bliver sikkert liggende i sengen uden at skulle være konstant overvåget.



Placer aldrig udstyr (respiratorisk eller andet medicinsk udstyr) på sengehesten således, at dette ikke kan sænkes, hvis der er behov for hurtig adgang til patienten. Sidegitter skal håndteres i henhold til anvisningerne i brugermanualen.

Når sidegitteret er helt hævet og låst fast, reduceres risikoen for fald.

Sengegitter i lav position.



Sengegitter i høj position.



Hævning af et halvt sidegitter



Sænkning af et halvt sidegitter

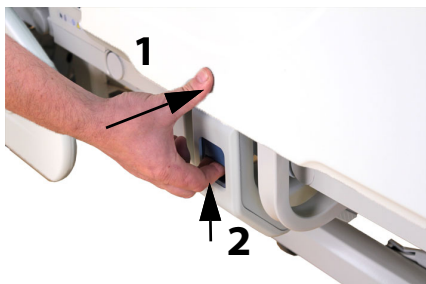

Kontrollampe for halvt sidegitters position*

De halve sidegitter kan være udstyret med sensorer til at angive hævet eller sænket position.

Disse oplysninger kan sendes til det vagthavende plejepersonale, hvis sengen er tilsluttet et hospitalsnetværk med et kompatibelt informationssystem.

Rumudfyldningspanel (AD288A)**

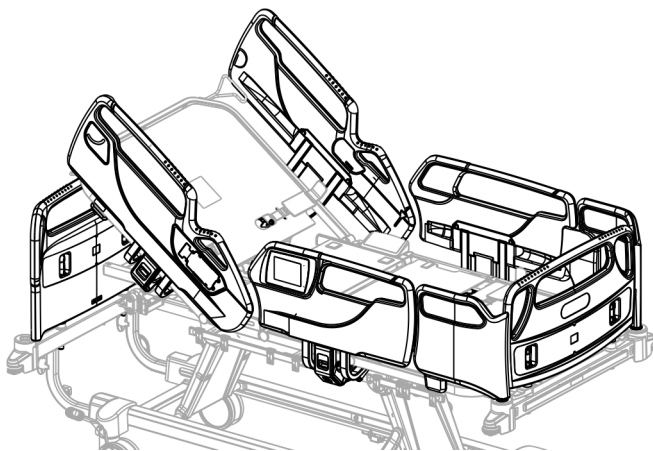

For at afbøde risikoen ved patientudstigning i mellemrummene ved sengens fodende, mellem de halve sidegitter og fodpanelet har Hill-Rom udviklet et sæt med to aftagelige paneler, et til hver side, der er beregnet til at blokere dette mellemrum.

Montering af panelerne

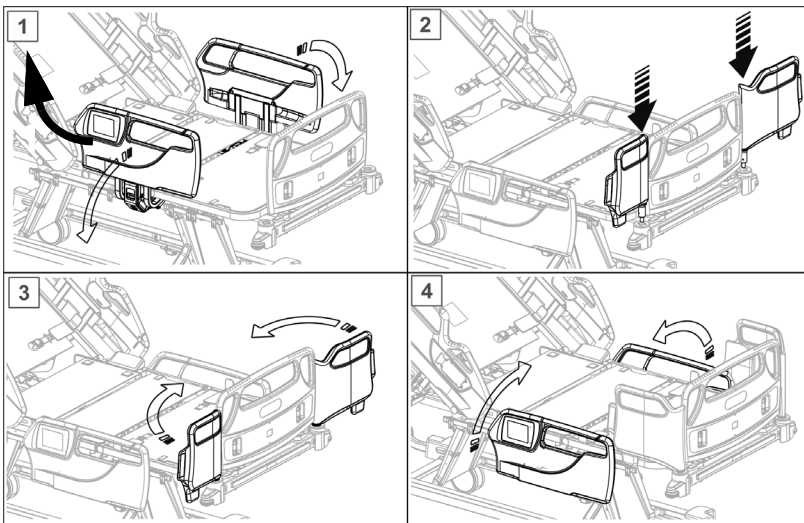

Panelerne er ikke beregnet til at fastholde eller immobilisere patienten i sengen.

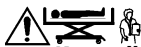

Kontroller, at panelerne er monteret korrekt.



Det autoriserede lægepersonale skal overveje brugen af sidegitre i henhold til patientens sundhedstilstand og opførsel og benytte en protokol, som viser, i hvilke situationer og hvornår panelerne kan anvendes.



De må ikke anvendes som udstigningshåndtag. Man må ikke læne sig mod dem.

De må ikke anvendes, når forlængeren er trukket ud.

De må ikke anvendes med Afssaps halve sidegitre.

De må ikke anvendes med AD271A og AD272A sidegitre.

De må ikke opbevares i sengens hovedende, og de skal fjernes fra sengens fodende, når de ikke anvendes.

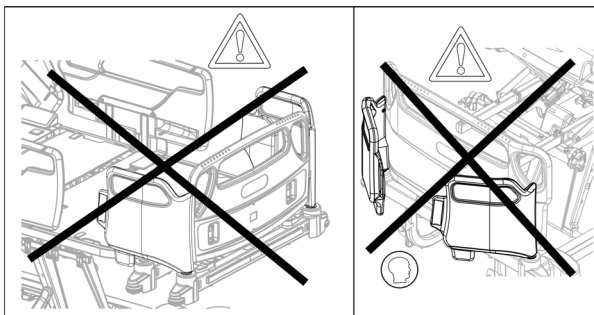

Fittings til fikseringsstropperes håndtag¹



Sæt ikke fikseringsstropperne fast andre steder på sengen (især ikke sengehestene) end dem, der er beregnet til formålet. Når patienten er fikseret med stropper, skal de elektriske funktioner aflåses. Når patienten er fikseret med en mavestrop, skal der også bruges en indretning til at begrænse ankernes bevægelse.

Spænd patienten fast i sengen ved hjælp af de medfølgende fittings..



Liggefladen har fittings i begge sider af sengen i henholdsvis hoved-, knæ- og fodsektionen.

Træk stropperne gennem beslagene.

¹. Må kun anvendes i henhold til de lokale bestemmelser.

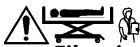

Fikseringsanordninger må ikke anvendes som erstatning for den pleje og omsorg, patienten har behov for. Selv når fysiske fikseringsanordninger er anbragt korrekt, kan de sætte sig fast og skade patienten, især ved urolige og mentalforvirrede patienter. Ved anvendelse af fikseringsanordninger skal patienten overvåges i overensstemmelse med gældende lovgivningsmæssige krav og institutionens protokol.

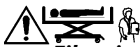

Fikseringsanordninger skal fastspændes til sengens bevægelige sektioner i de dertil indrettede fastgørelsespunkter for at forebygge skader på patienten.

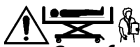

Sørg for at den anvendte stropmodel er egnet til de specifikke placeringer. Stropperne må ikke kunne glide til en anden placering.



Brug aldrig fikseringsstropper til anklerne, når sengen er i siddestilling eller fodsektionen sænket.



Juster sengens fikseringssystemer og ledforbindelser for at undgå risiko for, at patienten glider eller bevæger sig.

Styring af de elektriske funktioner

De elektriske funktioner betjenes med den fodbetjente fjernbetjening eller plejepersonalets tastatur på de halve sidegitre.

Låseenhederne anvendes til generelt eller selektivt at vælge, om sengens elektriske funktioner skal spærres eller aktiveres.

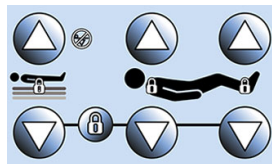

Selektiv aflåsning

- En elektrisk funktion kan spærres med tastaturet på de halve sidegitre: tryk og hold på låsesymbolet, og tryk herefter på den funktion, der skal spærres.

Lampen for den tilsvarende funktion tænder og viser, at funktionen er spærret (1).

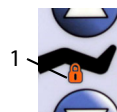

i Når lårisektionens betjeningsenhed aflåses, aflåses **AutoContour** også, når den justerbare hovedsektion er spærret.

- En elektrisk funktion kan aktiveres med tastaturet på de halve sidegitre: tryk og hold på låsesymbolet, og tryk herefter på den funktion, der skal aktiveres.

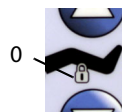

Kontrollampen for den relevante funktion slukker og viser, at funktionen er aktiveret (0).



Den selektive aflåsning af funktionerne skal bidrage til at forebygge utilsigtet anvendelse, som kan forårsage skader eller forværre patientens tilstand (f.eks. skal den justerbare lårisektion spærres til patienter med nye hofter).

i Aflåsning af en funktion påvirker ikke CPR.

Indikator for seng ikke i bundstilling

En kontrollampe på plejepersonalets tastatur på de to halve sidegitre slukker, når sengen er i lav position. Denne position anbefales, når patienten er alene uden opsyn.



i Disse oplysninger kan sendes til det vagthavende plejepersonale, hvis sengen er tilsluttet et hospitalsnetværk med et kompatibelt informationssystem.

Kontrollampe for meddelelser på GCI

En kontrollampe på plejepersonalets tastatur på de to halve sidegitre lyser blåt, når der vises en meddelelse på **GCI**-skærmen.



i På denne måde gøres personalet opmærksom på meddelelsen, når de står på siden af sengen modsat **GCI**.

Kontrollampe for batteriladestand

En kontrollampe på plejepersonalets tastatur på de to halve sidegitre viser batteriladestanden for sengen og madrassen*.

Grønt lampe: Batterierne er tilstrækkeligt opladet.	
Orange lampe: Batterierne skal genoplades.	
Gul blinkende lampe + gul servicelampe: komfortbatteriet og/eller nødbatteriet er fladt og skal oplades med det samme, eller batterierne er frakoblet.	+
Lampe slukket: komfortbatteriet er helt fladt.	

Natbelysning

Natlampen under sengechassiset kan tændes og slukkes på plejepersonalets tastatur på det halve sidegitter for hurtigt at se, om sengen er i lav position om natten, og dermed øges sikkerheden.

Når lampen er aktiveret, tændes natbelysningen og skifter farve i henhold til højden på liggefladen.

- Grøn: sengen er i lav position.
- Orange: sengen er ikke i lav position.



CPR



Lad aldrig en ikke-kvalificeret person betjene denne funktion. Kontroller, at der ikke er nogen genstande (arme, ben, tilbehør, udstyr eller elledninger) eller personer under hovedsektionen.

Funktionen anvendes i nødstilfælde, f.eks. ved reanimation eller hjertemassage, eller i tilfælde af strømsvigt.

På Hill-Rom 900 **Accella**-sengen kan CPR-funktionen betjenes på to måder:

CPR-håndtag



Når håndtaget trykkes ned mekanisk, vender den justerbare hovedsektion tilbage til fladtliggende position, og HiLow justeres automatisk i forhold til den højeste side og lukker luften ud af den kombinerede madras*.

i Så snart hovedsektionen er flad, kan håndtaget slippes. Den automatiske niveauintstilling fortsætter (medmindre en anden bevægelse aktiveres).

CPR-knap

Tryk på CPR-knappen på plejepersonalets tastatur på det halve sidegitter, og hold knappen nede.

Alle liggefladens sektioner vender tilbage til flad position, sengechassiset justeres med undersiden, og luften i den kombinerede madras* lukkes ud.

BEMÆRK :

Nulstilling af madrassen: se "CPR" side 49.



Ækvipotential pol



Hvis det ækvipotentielle kabel ikke tilsluttes, kan der ske personskader.

Når direkte intravaskulære eller intrakardiale tilslutninger er i brug, skal de elektriske spændinger på alle de ubeskyttede metaldele udlignes.

Sengen skal være tilsluttet den elektriske installation.

For at udligne de elektriske spændinger, hvis der ikke er jordforbindelse, skal det ækvipotentielle kabel (ref. AC968A) tilsluttes klemmen på sengen og udstyret.



Ækvipotentialt kabel (AC968A)**

Det er monteret med to POAG-WB 6 DIN konnektorer og et to meter langt gult og grønt kabel.



Dette kabel tillader at udligne de elektriske potentialer for alle de ubeskyttede metaldele på eventuelle enheder og på sengen.

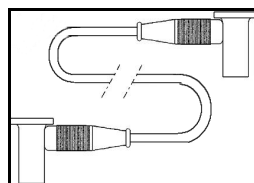

Tilkaldelse af plejepersonale

Funktionen for tilkaldelse af plejepersonale aktiveres på patientens tastatur, plejepersonalets tastatur eller på fjernbetjeningen*.

i *Kontrollér at kablet, der forbinder sengen med hospitalets kommunikationssystem, er tilsluttet og at patienten kan nå betjeningen "Tilkald sygeplejerske".*

Sådan aktiveres den:

- Tryk på en betjeningsknap for tilkaldelse af plejepersonale.
- Lampen under symbolet Tilkaldelse af plejepersonale blinker i 1 minut. Hvis systemet bekræfter modtagelse af signalet i løbet af dette tidsrum, lyser lampen grønt. Ellers slukker den automatisk.
- Lampen slukker også, når plejepersonalet bekræfter modtagelse af tilkaldelsen.



i *Hvis sengen registrerer en tilslutningsfejl (ledningen er ikke tilsluttet eller er defekt), lyder et diskontinuerligt signal, når knappen for tilkaldelse af plejepersonale aktiveres.*



Hvis patienten ikke kan nå betjeningen "Tilkald sygeplejerske" i sengehesten, skal man sørge for, at der findes en anden måde at tilkalde sygeplejersken på (f.eks. en ledningsført betjening *).

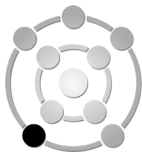

Fast dropstativ (AD294A)**

Dropstativet monteres i hjørnebeslagene og bruges til at holde IV-poser.

Sikker arbejdsbelastning:

Se værdien anført på dropstativet

Dropstativ med teleskop (AD298A-AD299A)

Dropstativet monteres i hjørnebeslagene og bruges til at holde IV-poser.



Kontroller, at dropstativet er placeret således, at det vender indad mod sengen og ikke udad som vist på følgende illustration.

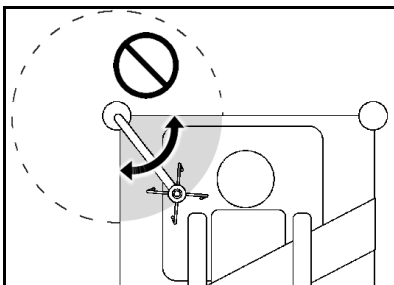

Anvendelse af dropstativ (AD298A)**

Indstilling af dropstativets højde eller vinkel:

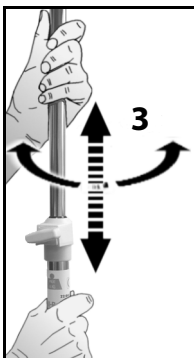
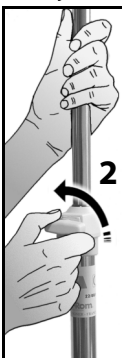
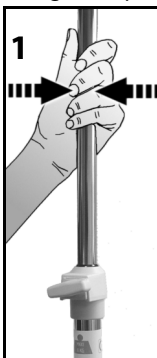

Anvendelse af dropstativ (AD299A)**

Indstilling af dropstativets højde eller vinkel:

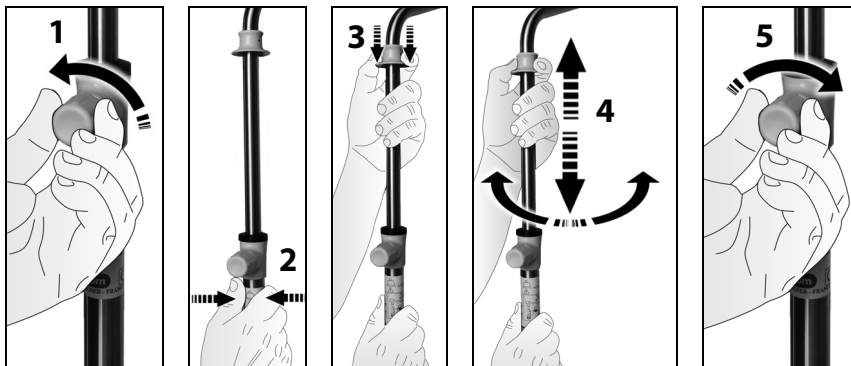

Linnedholder*



Lagenholderen må ikke anvendes til at lægge bagage på eller sidde på, heller ikke mindre børn.



Det er forbudt at sidde og klatre på lagenholderen

Sikker arbejdsbelastning: 15 kg⁽¹⁾.



1. Specifikationerne for en sikker arbejdsbelastning indeholder en betydelig sikkerhedsmargin.

Holdestifter til urinposer

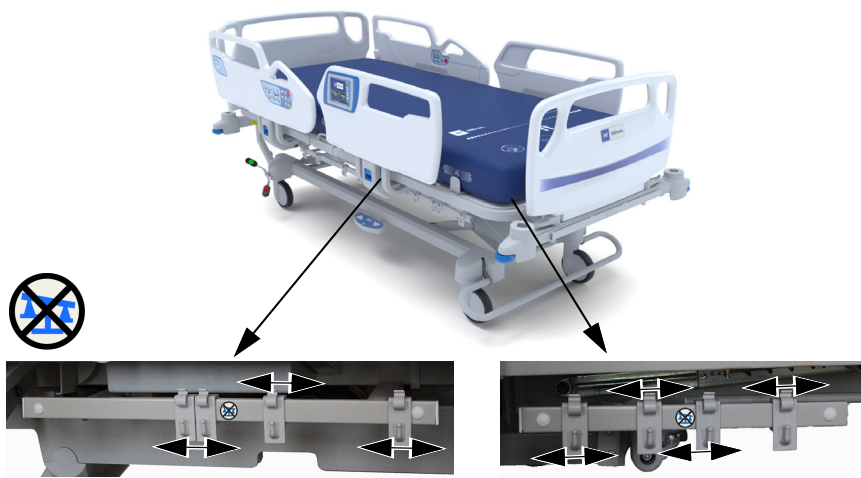

i De urinposer, der er fastgjort til mine ben, medregnes ikke i vejningen.

Iltflaskeholder (AC959A-AD101A-AD102A)**

Sikker arbejdsbelastning: 15 kg⁽¹⁾

Iltflaskeholderen er udviklet til at rumme en iltflaske og må kun sættes på løftebøjleholderne ved sengens hovedende, væk fra liggefladen. Den kan drejes ca. 80°. Hver holder passer til én type flaske og må aldrig bruges til andre typer. Se herunder.

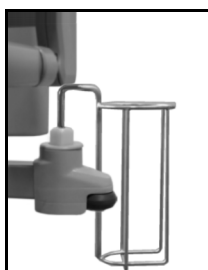

AC959A til
flaskemodel B5
(Ø1)

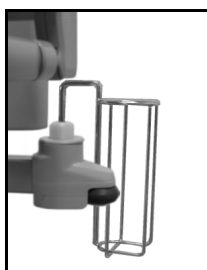

AD101A til
flaskemodel D
(Ø 100)

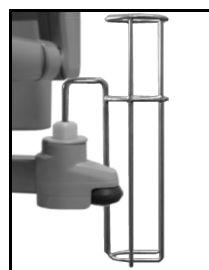

AD102A til
flaskemodel E
(Ø 100)

1. Specifikationerne for en sikker arbejdsbelastning indeholder en betydelig sikkerhedsmargin.

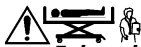

Følgende vejledning har til formål at forhindre uheld, således at dette tilbehør kan bruges med optimal sikkerhed for både patient og plejepersonale.

- Kontroller, at flasken er rigtigt placeret i bunden af flaskeholderen.
- Brug aldrig andre iltflaskemodeller end de ovenfor anførte (da der er fare for at flasken falder på gulvet, eller da dette kan forhindre de forskellige funktioner i at fungere).
- Undgå enhver form for stød, når en seng, der er udstyret med en flaskeholder, flyttes til et andet værelse (især dørkarme).
- Hvis flaskeholderen forhindrer sengen i at komme gennem døren, placeres holderen foran sengen, eller holderen og flasken lægges på madrassen (husk at sætte holderen på plads, efter at sengen er flyttet).

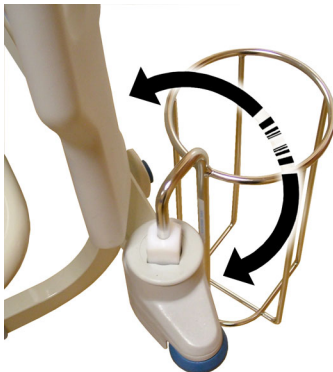

Monitorstativ (AD244B)*

Sikker arbejdsbelastning: 15 kg⁽¹⁾

Monitorstativet passer i holderne ved sengens fodende.

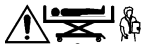

Når monitoren installeres, skal det kontrolleres, at det sammenklappede bord befinder sig på ydersiden af sengens fodende.

Bordet skal være sammenklappet, når sengen flyttes.

Hvis sengen er i Trendelenburg eller omvendt Trendelenburg, skal alle anordninger anbringes på monitorstativet.



1. Specifikationerne for en sikker arbejdsbelastning indeholder en betydelig sikkerhedsmargin.

Sådan monteres monitorstativet:

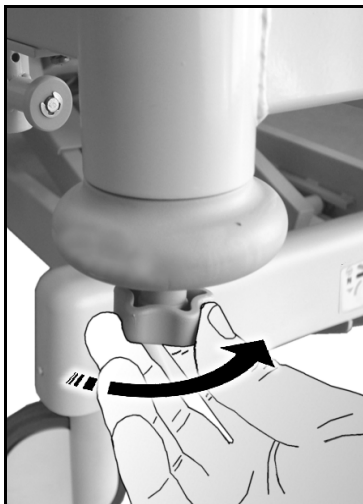

Sprøjtepumpeholder (AC963A)**

Sikker arbejdsbelastning: 15 kg⁽¹⁾



Placer aldrig tilbehøret indad mod sengen, især under hovedsektionen, når denne er hævet, for at undgå at tilbehøret generer hovedsektionen eller sengehesten, når disse er i brug.

Dette tilbehør er designet således, at det kan rumme en sprøjtepumpeholder og monteres på sengens hovedende i de dertil indrettede holdere.

Sådan indstilles sprøjtepumpeholderens placering:

- Hold fast i pladen, og løsn fingerskruen.
- Placer pladen i den ønskede stilling, og stram fingerskruen.

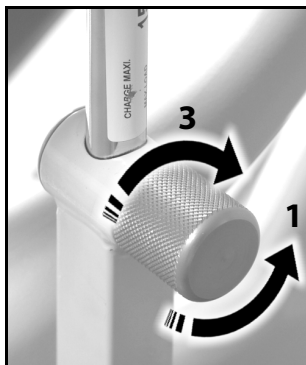
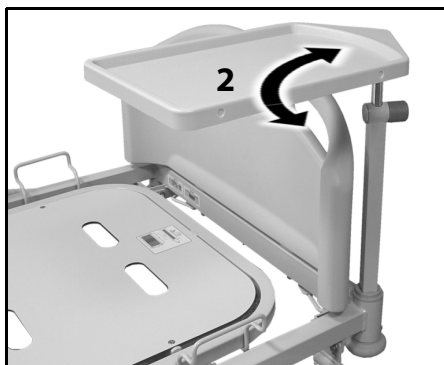

Trækchassis

Hvis der anvendes trækchassis på senge, der er udstyret med et vejesystem, kan det have indflydelse på resultaterne af vejeoperationens nøjagtighed og registrering af alarm for udstigning fra seng.

Trækudstyret kan monteres fire steder: to i hovedenden og to i fodenden.

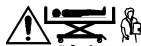

Plejepersonalet skal vurdere patienterne for at undgå, at de hænger fast eller bliver kvalt, når de bruger trækudstyret.

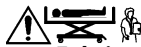

Følg institutionens protokol, der gælder for deaktivering af sengens betjeningsenheder, når trækudstyret monteres. Derved kan man undgå personskader.

1. Specifikationerne for en sikker arbejdsbelastning indeholder en betydelig sikkerhedsmargin.

Dropslangestyling og holder (AD286A)**



Tilbehøret skal installeres af en autoriseret tekniker.

Se monteringsvejledningen, der følger med tilbehøret, ved montering af tilbehøret.

Der er monteret en slangstyringsenhed på hver side af sengens hovedende. Slangstyringsenheden er med til at holde slanger (f.eks. dropslanger, sugeslanger osv.) sammen og væk fra chassiset. Slangstyringsenhedens fleksibilitet gør det muligt at bøje den i alle retninger.

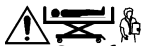

Sørg for, at slangerne ikke klemmes eller mases, og at der er tilstrækkelig slap slange til sengens ledninger og patientbevægelse. Hvis det ikke gøres, kan det medføre personskade eller materielle skader.



Fold ikke netledningen eller kommunikationskablet rundt om slangstyringsenheden.



Røntgentransparent justerbar hovedsektion (AD242A)**

På senge med røntgengennemlyselig hovedsektion som ekstraudstyr kan der anbringes en kassette til 35 x 43 cm-røntgenfilm (i overensstemmelse med standarden EN ISO 4090) til røntgenundersøgelse af thorax. Den monteres i stedet for hovedsektionens hårde liggeflade.

- i** *Madrassens materialetype (skum eller luft), densitet og tykkelse samt patientens vægt og morfologi kan påvirke røntgenbilledernes kvalitet. Den bedste måde til at tage røntgenbilleder af optimal kvalitet er at komme så tæt på patienten som muligt. Radiologen er ansvarlig for at vælge den bedste løsning til røntgenbilleder i henhold til det medicinske mål og hospitalets protokol tilpasset patientens sygdom.*

BEMÆRK :

Til patienter, der vejer mere end 100 kg, skal brugeren justere vinklen på hovedsektionen og patientens position for at fremstille kvalitetsbilleder.

Montering af tilbehøret

1. Fjern madrassen for at få adgang til hovedsektionens hårde liggeflade.

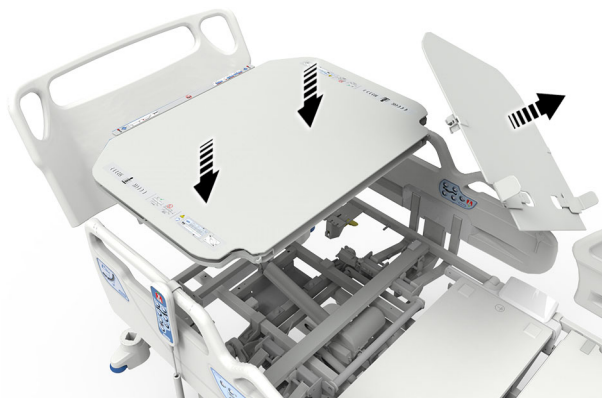

2. Klips hovedsektionens hårde liggeflade af, og fjern den.
3. Monter og klips tilbehøret på plads.

Montering af en røntgenkassette

1. Fjern hovedgærdet for at montere røntgenkassetten oven på hovedsektionen.
2. Monter liggefladen, eller løft hovedsektionen for at indsætte kassetten.
3. Løft spændet på den højre strop af opbevaringskroge.
4. Træk i den venstre strop for at trække kassetteholderen ud.
5. Løft kassetteholdestangen, og sæt kassetten i, enten i liggende eller stående retning, efter behov.

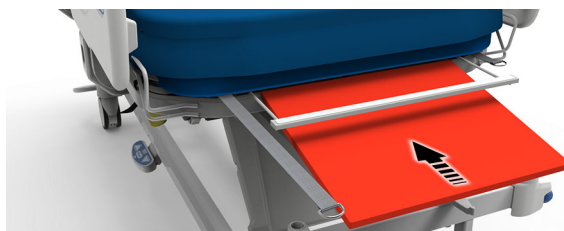
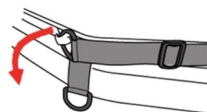

6. Kontroller, at holderen fastholder kassetten på plads.
7. Til portrætbilleder trækkes holdestangen opad for at låse kassetten.
8. Tilpas om nødvendigt kassetten i sideværts retning.

9. Tilpas kassetten's placering med de højre og venstre stropper, så holdestangen placeres på kanten af madrassen.



10. Tilpas kassetten's positioneringsspænde. Før den højre strop rundt på madrassen, og læg spændet på madrassens overkant. Når spændet er tilpasset med højre og venstre strop, bruges det til at placere toppen af kassetten efter behov.



11. Placer patienten på sengen med hofterne ved markøren på sidegitteret.
12. Tilpas liggefladens højde, og vip hovedsektionen efter behov.
13. Tilpas kassetten's placering efter behov.

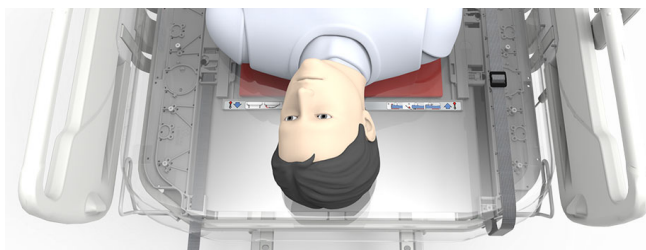

Afmontering af en røntgenkassette

1. Træk i den venstre strop for at trække kassetteholderen ud.
2. Løft holdestangen, og tag kassetten ud.
3. Træk i den højre strop for at føre kassetteholderen ind.
4. Fastgør spændet på den højre strop på opbevaringskrogen.

Forkrommet krog til dropophæng (AC953A)**

Dette tilbehør bruges til at holde IV-posen til patienthjælperen AD810A** eller AD811A**.



Mærkatholder (AD325A)**

Denne ekstra del bruges til at indsætte mærkaten med patientnavnet..

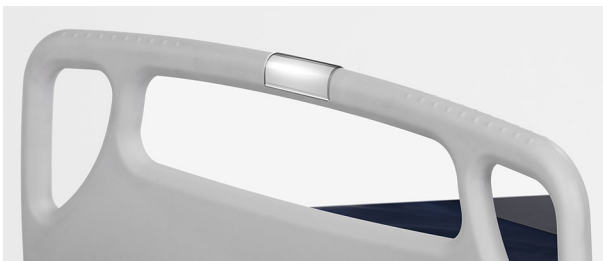

Adapter til hovedstøtte (214557)

Adapter til hovedstøtte (214557) giver mulighed for at udstyre Hill-Rom 900 **Accella** sengen med C-Shape Head Positioner (216054) og C-Shape Single Use Foam Pad (P009426), som bruges til at understøtte patientens hoved i liggende position.



Se Installationsmanualen (214803) for yderligere oplysninger om Adapter til hovedstøtte.

Se brugsanvisningen (773439) for yderligere oplysninger om **Allen** C-Shape Head Positioner.



Bremse- og styresystem

Bremse- og styresystem



Sæt altid bremsen i "STOP" stilling, undtagen til transport. Når bremserne er aktiveret, sikres, at sengen ikke kan skubbes frem eller tilbage, men er bremsset forsvarligt.

Bremsestangen i sengens fodende eller de todelte pedaler i hovedenden styrer alle fire kørehjul samtidig, heraf et styrehjul.

Der er tre indstillingspositioner:

- "STOP", hvor sengen er bremsset.
- "NEUTRAL", hvor sengen kan flyttes i alle retninger.
- "STYRE", så sengen nemt kan køres ligeud.

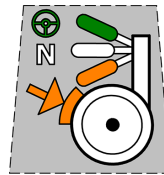
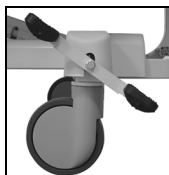
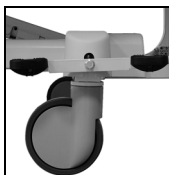
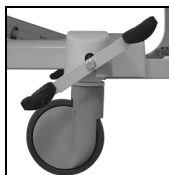
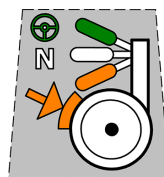
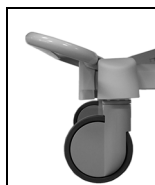
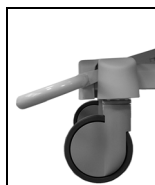
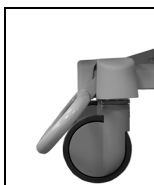

STOP

NEUTRAL

STYRE

Mærkat

Brug af stangen i styreposition

- **uden 5. hjul** (basisvariant):
Alle fire hjul kan dreje frit (NEUTRAL), og et hjul styrer (det svinger ikke længere rundt).

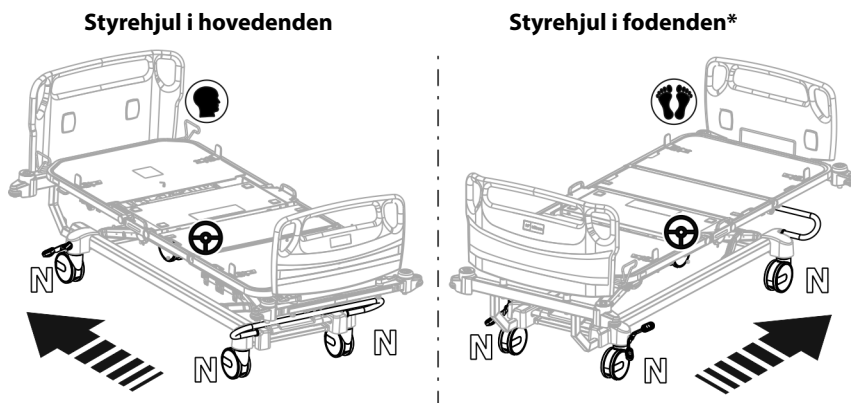

- **med 5. hjul og kontrolleret fristilling*:**

Når bremse- og styrestangen er i styrestilling, skifter det 5. hjul automatisk til styrestilling, så snart sengen køres frem eller tilbage.

Hjulet kan sættes i fristilling ved at føre bremsestangen til "NEUTRAL" position.

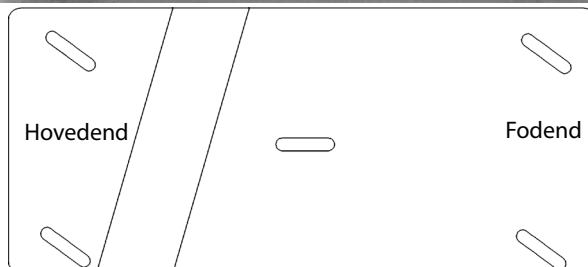
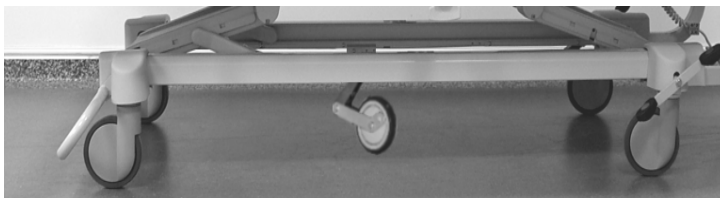

BEMÆRK :

Inden sengen køres sidelæns, skal det sikres, at bremse- og styrestangen er i "NEUTRAL" position.

Registrering af "seng tilsluttet strømforsyningen, bremse ikke aktiveret"*

Når sengen er tilsluttet strømforsyningen og bremserne ikke er aktiveret, lyder en vedvarende alarm, indtil bremserne aktiveres eller sengens strømforsyning afbrydes.

 Disse oplysninger kan sendes til det vagthavende plejepersonale, hvis sengen er tilsluttet et hospitalsnetværk med et kompatibelt informationssystem.

Flytning af sengen



Inden sengen flyttes, kontrolleres:

- Hvis der ligger en patient i sengen, skal det sikres, at sengehestene er hævet og aflåst for at forhindre, at patienten falder ud af sengen.
- Indstil liggefladen således, at fodstykkets øverste kant er i den mest praktiske højde for flytning af sengen (ca. 1/2 op/ned), og fodsektionen er i vandret position.
- Afbryd netledningen og det elektrisk drevne tilbehør (f.eks. fritstående luftmadras og kommunikationsledningen for tilkaldelse af plejepersonale), og fastgør enhederne på sengen som vist i "Sikker placering af strømforsyningskabel" side 84.
- Sørg for, at sengen og dens tilbehør (f.eks. løftebøjle) ikke kommer til at støde ind i dørkarme eller andre forhindringer (f.eks. lamper)
- Placer patienten i en stabil og komfortabel position (hæv ikke hovedsektionen til maks. position).



Forsøg aldrig at flytte sengen ved at trække i strømkablet, da det kan ødelægge kablet. En ødelagt netledning kan forårsage elektrisk stød.



Træk aldrig i løftebøjlen eller det intravenøse dropstativ for at flytte sengen.



Sengen må kun flyttes i transportposition, og der skal altid 2 personer til at flytte den (en i hver ende, så der altid er én, der kan aktivere bremsestangen) på skrå flader med styrehjul i fodenden, eller når sengen transporteres med tung last (tung patient, tilsluttet udstyr osv.).

Sådan flyttes sengen:

- Tag fat i endegærdet med begge hænder.
- Hæv bremse- og styrestangen til "NEUTRAL" position for at frigøre bremserne.
- Skub sengen, og styr med hovedgærdet.



Hvis endepladen ikke er låsbar, skal du være forsigtig og sørge for, at den ikke falder ned på patienten eller skader nogen, hvis den falder af.



Når sengen flyttes i en lige linje:

- Skub sengen fra gærdet modsat styrehjulet (Se "Bremse- og styresystem" side 81).
- Flyt sengen et lille stykke for at justere hjulene. Løft derefter bremse- og styrestangen til "STYRE"-position.

Efter flytning

- Aktiver bremserne.
- Tilslut sengens og tilbehørets netledninger.
- Tilslut kommunikationsledningen for tilkaldelse af plejepersonale.

Sikker placering af strømforingskabel



Opbevar altid strøm-kablet korrekt. Manglende overholdelse af denne anvisning kan medføre skader på kablet, hvis det mases, med risiko for elektrisk stød.

Strøm-kablet skal hænges op, før sengen flyttes.

Fastgørelse med kabelholder AD292A**



Aftagelig sengechassis (AD270B)**

Det aftagelige rør er med til at styre sengen under flytning.

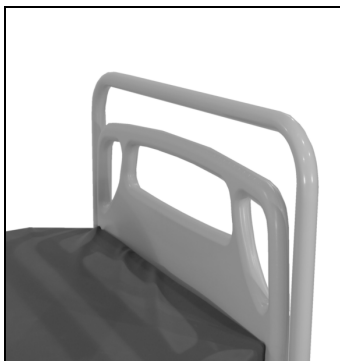



Desinficering, vedligeholdelse

Desinficering af sengen

Sikkerhedsforskrifter

- Sørg for, at sengen ikke kan bevæge sig.
- Aflås alle de elektriske funktioner.
- Træk sengens stik ud af stikkontakten, og læg strømkablet et sikkert sted (se "Sikker placering af strømforsyningskabel" side 84).
- Kontroller, at alle tilslutninger sidder korrekt på plads (betjeningsenhed og elmotorer på strømforsyningsenheden).
- Hæld aldrig vand direkte på sengen. Brug aldrig en højtryksslange, og vask aldrig sengen i en vaskehal.
- Brug aldrig vand ved en temperatur over 60 C.
- Undgå at spilde vand på stikkontakter.
- Følg anvisningerne fra fabrikanten af rengøringsmidlet.
- Tør grundigt før anvendelse næste gang.
- Alle elementer som fjernes for rengøring skal sættes tilbage på nøjagtigt samme sted for at garantere sengens ydeevne.

Hvis en eller flere af disse forskrifter ikke overholdes, kan det beskadige eller forringe sengen, forhindre brugen af sengen og gøre garantien ugyldig.

Anbefalinger

Personalet skal trænes i at udføre passende rengøring og desinfektion.

Underviseren skal læse anvisningerne omhyggeligt og følge dem, mens kursisten følger kurset. Kursisten skal:

- Give sig god tid til at læse anvisningerne og stille spørgsmål.
- Rengøre og desinficere produktet under underviserens opsyn.
- Under og / eller efter denne proces skal underviseren korrigere kursisten, hvis anvisningerne i brugsanvisningen ikke følges.

Underviseren skal holde opsyn med kursisten, indtil kursisten kan rengøre og desinficere sengen iht. anvisningerne.

Anvisning for rengøring og desinficering

Følgende vejledning skal ikke erstatte eksisterende rengøringsprotokoller udarbejdet af den hygiejneansvarlige eller andet personale på hospitalet.

Desinficeringsmetoden, som er beskrevet nedenfor, gælder specielt for sengen og dens tilbehør og er udviklet med henblik på at spare tid og til at bekæmpe hospitalsinfektioner mere effektivt.

Rengør sengen med en let fugtet klud og et almindeligt desinficeringsmiddel. Kluden må ikke være for våd.

Sengen er fremstillet med henblik på en let rengøring og optimal hygiejne.

Anbefalet rengøring og desinficering (Genbehandling)

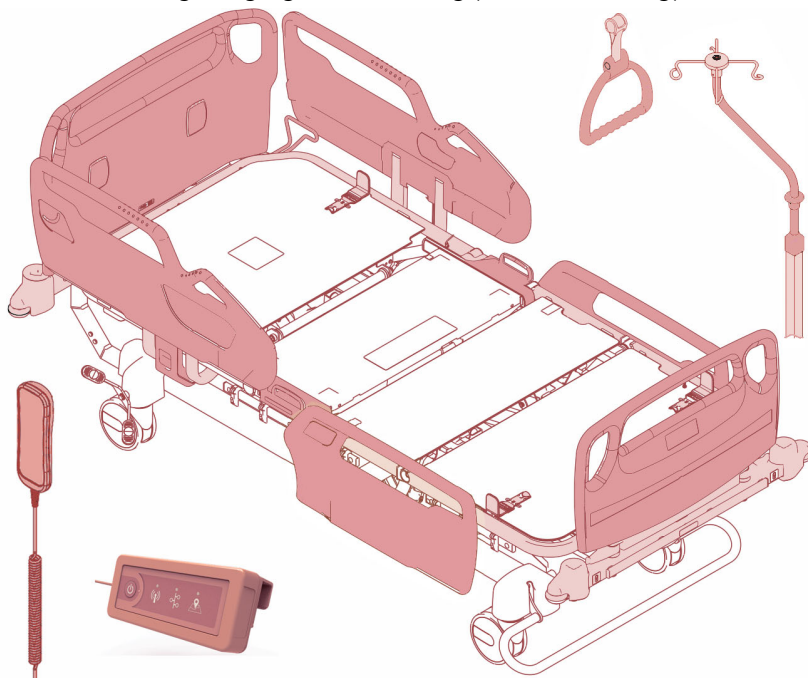

- Rengør og desinficer dagligt.
- + Rengør og desinficer efter patientudflytning eller før patientoverflytning.
- + + Rengør og desinficer grundigt (anbefales efter en inficeret patients udflytning eller hver 2. måned).

Desinficeringsjournal

Der skal føres en desinficeringsjournal for hver seng, og den skal indeholde:

- Måned, afdelings- og værelsesnummer samt sengens referencenummer.
- rengøringshyppighed og anvendte materialer og produkter

Liggeflade

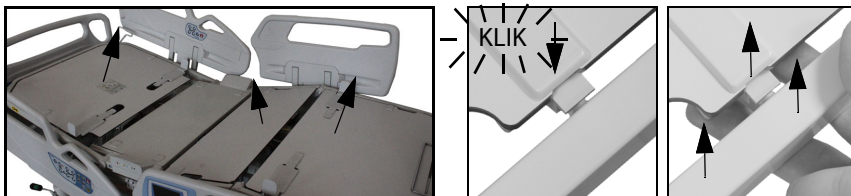

Anbefalede materialer og produkter

BEMÆRK :

En liste over anbefalede rengøringsmidler til brug ved alle former for rengøring kan fås på forespørgsel, såvel som en særlig folder med råd til vedligeholdelse.

- Engangsklude eller genanvendelige klude
- Et par husholdningshandsker
- Et vaske- og desinficeringsmiddel, som fortyndes ifølge hospitalets retningslinier (samt ovenstående vejledninger) eller en desinficerende spray
- Brug et produkt, som er i overensstemmelse med standard EN 14885 (aktivt middel mod bakterier inklusive TB, svamp og vira (deriblandt HIV-1 og HBV)).
- Chlorbaserede produkter (26000 ppm), der overholder standarderne EN 13727 og EN 13624, kan bruges, men kan forårsage misfarvning. Blanke metaldele skal skylles for at forhindre korrosion.

Følgende produkter må ikke anvendes.

Formaldehyd, fenolbaserede produkter og enhver form for opløsningsmidler (toluen, xylene eller acetone).

Brug aldrig slibemidler, skurepulver eller skuresvampe, som kan beskadige komponenterne.

Anbefalede vaske- og desinficeringsmetoder

- Tør altid oppefra og ned, og arbejd fra det reneste til det mest snavsede område.
- Skrab ikke overfladerne.
- Hold kludene fugtige (væd så mange gange, der er behov for, og vrid ikke for meget vand ud).
- Lad produktet tørre i overensstemmelse med fabrikantens desinficeringsvejledning for at sikre maksimal effektivitet.
- Skyl om nødvendigt i henhold til anbefalingerne fra fabrikanten af desinfektionsmidlet.
- Skift klude, når der rengøres fra mindre besmittede områder til områder, der er middel- eller højt besmittede.
- Skift klude, før næste seng rengøres.
- Tør altid sengen grundigt, efter den er blevet rengjort.

Afrensning af svære pletter

i Tør hurtigt eventuelle rester af medicinalmidler eller andre midler, der kan misfarve, op for at undgå at ødelægge liggefladen.

Anvend almindelige husholdningsmidler og en blød børste til at fjerne svære pletter. Det kan være nødvendigt at gennemvæde pletten for at fjerne svært og indtørret snavs og ekskrementer.

Nogle områder (hulrum mellem forskellige dele, "teksturerede" dele og dele i plast med en kompleks form, stropper i tekstil) kan være mere vanskelige at rengøre. Det tilrådes at bruge mere tid til disse områder og for eksempel rengøre dem to gange.

Brug så mange klude, der er nødvendige til at fjerne snavset.

Desinfektionsproces med hydrogenperoxid-damp.

Disse senge er kompatible med hydrogenperoxid i dampform.

Eksponering for 100 miljømæssige bio-dekontaminationscyklusser ved hjælp af 35 % hydrogenperoxid påført via en mikrokondenserende dampproces har ikke resulteret i uønskede eller degenerative effekter på Baxter sengens funktioner.

En æstetisk forringelse og en mindre lokal kosmetisk forringelse kan opstå såsom: Mindre delvis løsning af paneler og etiketter, farvevariation, forringet farve, oxidering af ikke beklædte metaldele, risiko for rust på malede dele.

For at undgå enhver forringelse eller beskadigelse anbefaler Baxter dog, at sengene eksponeres for denne proces højst 10 gange/år.

Tilstedeværelsen af kemiske rester på sengens overflade kan have indflydelse på kompatibilitet. Fjern det overskydende med en klud.

Vedrørende madrassens kompatibilitet, se venligst brugermanualen til den pågældende madras.

Rengøring med damp

Disse senge kan rengøres med damp. Men for ikke at beskadige eller ødelægge sengen på grund af højt tryk eller for høj overfladetemperatur skal følgende regler overholdes:

- Undgå for meget vand, og brug reduceret damptryk med klude i mikrofiber ved rengøring af elektriske komponenter (fjernbetjening, aktuatorer, laterale plejeaggregater, halve sidegitre med tastatur, fjernbetjening og kontrolklyngearme),
- Brug ikke udstyr som f.eks. højtryksslanger (A). Anvend fortrinsvis bløde ikke-metalliske børster (B) og klude i mikrofiber (C), og hold trykket på et tilpas lavt niveau.

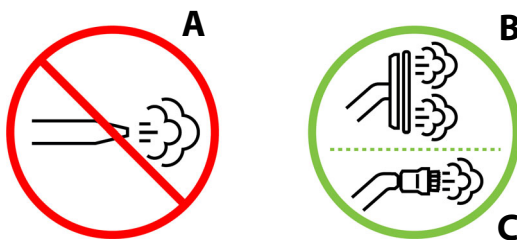

Områder, der kan rengøres med damp

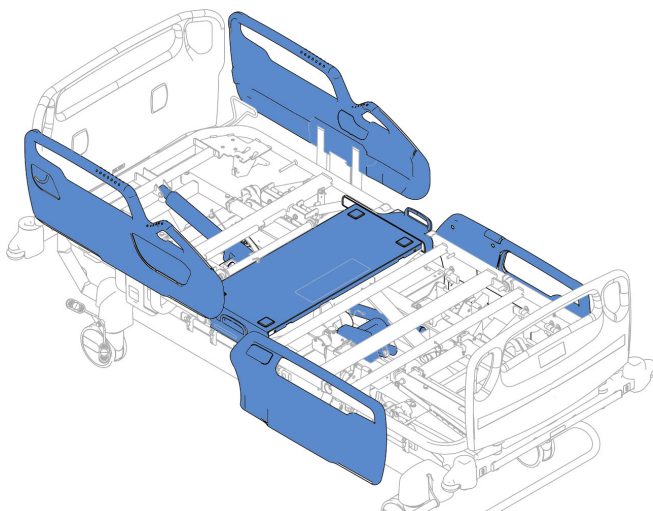

 Rengør kun med en klud i mikrofiber.

 Rengør med en blød ikke-metal børste eller en klud i mikrofiber.

- Undgå, at der trænger vand og damp ind i ubenyttede stik.
- Gnid ikke med børster på mærkater og mærkninger, og sæt trykket ned.
- Tør sengen grundigt, og afprøv den, inden den tages i brug igen.

Serviceeftersyn af sengen

Sikkerhedsforskrifter



Kun autoriseret personale må udføre vedligeholdelse på Hill-Rom 900 Accella-sengen.

Inden vedligeholdelse eller reparation:

- Kontroller, at sengen er bremsset (hvis det ikke er nødvendigt at flytte den).
- Aflås alle de elektriske funktioner.
- Træk sengens stik ud af stikkontakten, hvis der ikke skal bruges strøm til eftersynet.
- Fastgør liggefladen, og træf de fornødne forholdsregler for at forhindre enhver bevægelse.
- Foretag intet på enheden, hvis den er i brug.

Enhver enhed, der er tilsluttet (CAN) stikket, der udelukkende er forbeholdt vedligeholdelse, skal opfylde kravene i IEC 60950-1.

En elektrisk aktivator må aldrig åbnes eller gennemhulles.

Kontakt vores servicecenter, hvis der opstår specifikke vedligeholdelsesproblemer (f.eks. blokeringer osv.).

Forebyggende vedligeholdelse

i *En servicemanual og et katalog over reservedele leveres med enheden, men kan også fås ved henvendelse til Hill-Roms kundeserviceafdeling. Hill-Rom garanterer, at originale funktionsdele eller dele, som har tilsvarende funktioner, vil kunne fås i 7 år, efter produktionen af den pågældende serie er ophørt.*

i *Produktets livscyklus valideres efter 10 års normal brug.*

i *Hypigheden for eftersyn skal bestemmes ud fra produktets generelle stand og anvendelsen, f.eks. hvis sengen anvendes af tunge patienter. Det er den enkelte institutions ansvar at gennemføre et forebyggende vedligeholdelsesprogram for sengens funktioner under normale brugsbetingelser.*

Sengen og tilbehøret skal efterses mindst en gang om året for at holdes i driftssikker stand.

Følgende punkter skal efterses særlig omhyggeligt:

- Bevægelsesmekanismer og kabler (specielt aktivatorer)
- Låsemekanismer (hovedsektion, fodsektion, lårsektion og **AutoContour**),
- Tilbehørmekanismer
- sengens forskellige bevægelige led og hjælpeudstøvslejer
- Tilstanden af de elektriske kabler (f.eks. fjernbetjening, strømforsyningsenhed, tilslutningskabel til kombineret madras), og især at de ikke knuses eller skæres over, og således kan komme i kontakt med en metaldele,
- Korrekt jordforbindelse af sengens metaldele
- De elektriske forbindelsers vandtæthed

- beskyttelse af (CAN) stikket uden for vedligeholdelsesarbejde
- Sidegitre: Kontroller spillerum og låsemekanismer (stand og funktionsmåde).
- Vejesystem og alarmsystem for udstigning fra seng: hyppighed i henhold til nationale bestemmelser.



Aktivatorerne og de elektriske systemer bør efterses af Hill-Roms serviceafdeling eller en autoriseret Hill-Rom forhandler hvert år, så de fortsat er i forsvarlig, god og driftssikker stand. Afhængig af de pågældende vedligeholdelsesarbejder og eventuelle bemærkninger bør der anbefales en dato for næste eftersyn, hver gang enheden er til service.

Batterier

- Hvis systemet registrerer, at komfort- og/eller nødbatterierne er helt afladet, blinker den gule kontrollampe for batteriladestand på plejepersonalets tastaturer i hovedendens halve sidegitre og kontrollampen for fejl-vedligeholdelse tænder. De skal oplades med det samme.



Udtjent udstyr

Sengen og tilbehøret skal rengøres og desinficeres, før det kasseres.



Kunder skal overholde alle føderale, statslige, regionale og/eller lokale love og regler, da dette vedrører sikker bortskaffelse af medicinsk udstyr og tilbehør. I tvivlstilfælde skal brugeren af enheden først kontakte Hill-Rom teknisk support for vejledning om sikker bortskaffelse (direktiv 2012/19/EØF).



Med hensyn til batteriet må du aldrig bortskaffe batterier, der indeholder stoffer og metaller, der er farlige miljøet og sundheden, som almindeligt affald (direktiv 2006/66/EØF).

Alle komponenter overholder SVHC-forordningen for særligt problematiske stoffer (direktiv 1907/2006/EØF) om registrering, evaluering og godkendelse og begrænsning af kemikalier (REACH), undtagen **GCI** -delene i nedenstående tabeller.

Beskrivelse:	XTAL 25.0MHZ 30PPM R
Reservedelsnummer:	ABM7-25.000MHZ-D2Y-T
Fabrikant:	ABRACON CORP
Identifikation af stoffer:	Diborontrioxid / blymonoxid (blyoxid)
Stoffets koncentration:	3767 ppm / 105766 ppm
Stoffets placering:	Skærmdelen af GCI / skærmdelen af GCI

Beskrivelse: LITIUMBATTERI 3V CR2032

Reservevedelsnummer: CR2032MFR

Fabrikant: RENATA BATTERIES U.S.

Identifikation af stoffer: 1,2-dimethoxyethan; ethylenglycoldimethylether (EGDME)

Stoffets koncentration: 1-3,5 % efter delvægt

Stoffets placering: Inde i batteriet

For elektroniske enheder med datalagring, der stadig kan indeholde behandlings- og patientdata, skal disse data slettes inden bortskaffelse af enheden på grund af cybersikkerhedsprocedurerne.

Sengen er konstrueret med henblik på at lette demonteringen, således at den kan destrueres eller genanvendes i overensstemmelse med de gældende bestemmelser for genbrug og genvinding (f.eks. elektriske komponenter, plastic, metal).

Når sengen er udtjent, anbefaler Hill-Rom at overlade den til en specialist i demontering af senge eller at donere den til en velgørhedsorganisation, hvis den stadig kan bruges.

Sengen skal rengøres og desinficeres, før den sendes til skrotning eller doneres.

Desinficering/vedligeholdelse af den kombinerede Accella Therapy madras*

Oplysninger, der er specifikke for **Accella** Therapy madrassen (rengørings- og desinfektionsmetoder, anbefalede produkter osv.) er beskrevet i brugermanualen, delnr. 202290.

Garanti og service





Garantien for vores senge vil blive erklæret helt eller delvist ugyldig i følgende tilfælde:

- Uautoriseret reparation eller vedligeholdelse af:
 - aktivatorer
 - Elektriske drev og komponenter
 - Mekaniske systemer
 - U hensigtsmæssig brug.

Kontakt din Hill-Rom-repræsentant eller gå til hillrom.com for at finde kontaktdetaljer til Kundeservice.

Overensstemmelse

CE-overensstemmelsesmærke

- CE-overensstemmelsesmærket, der gælder for medicinske enheder i klasse I, blev anvendt på LI900B4-sengen for første gang i 2016. 
- CE-overensstemmelsesmærket, der gælder for medicinsk udstyr i klasse Im med målefunktion, blev anvendt på LI900B4-sengen med vægtsystem* for første gang i 2019.. 
0459
- CE-overensstemmelsesmærket, der gælder for medicinsk udstyr i klasse III med ikke automatisk vejeinstrument, blev anvendt på LI900B4-senge med vægtsystem* for første gang i 2016.   0071
- CE-overensstemmelsesmærket, der gælder for radioudstyr blev anvendt på LI900B4-sengen med **SmartCare*** eller **SmartSync***-modulet for første gang i 2018. 
- I overensstemmelse med følgende standarder:
 - NF S 90-312 (1984),
 - EN 60601-1 (2007) og A1 (2013) / IEC 60601-1 (2005) og A1 (2012),
 - EN 60601-1-2 (2015) / IEC 60601-1-2 (2014),
 - EN 60601-1-6 (2010) / IEC 60601-1-6 (2010),
 - EN 60601-1-9 (2008) og A1 (2013) / IEC 60601-1-9 (2008) og A1 (2013),
 - EN 60601-2-52 (2010) / IEC 60601-2-52 (2009), anvendelsesmiljø 1, 2 og 5, alt efter variant.
 - EN 45501 (2015)*
- Hill-Rom 900 **Accella**-sengene er NF MEDICAL - LITS-kompatible
Godkendelsesnummer: NF178-01/01
 - Certificerede data:
 - elektriske sikkerhedsregler
 - mekaniske sikkerhedsregler
 - elektromagnetisk kompatibilitet
 - brugsegnethed



- Hill-Rom 900 **Accella**-sengene opfylder standarden "NF Environnement - Ameublement"
 - Institut Technologique FCBA
10, rue Galilée
77420 Champs-sur-Marne
FRANCE (FRANKRIG)
www.fcba.fr
 - NF ENVIRONNEMENT-mærkningen garanterer for ydeevne og miljøhensyn:
 - Kvalitet/holdbarhed
 - Sundhed/sikkerhed
 - Miljø



Yderligere oplysninger findes på websiden
www.nf-environnement-ameublement.com

- Hill-Rom 900 **Accella** sengen er miljøcertificeret efter fransk standard NF og konstrueret, fremstillet og kontrolleret med henblik på at formindske indvirkningen på miljøet i hele sengens levetid (begrænset energi til forarbejdning af materialerne, tungmetalfri slutprodukter, genvinding m.v.).
- I overensstemmelse med INMETRO-forordning Nr. 384 af 28. december 2020 og den lovpligtige certificering af elektrisk udstyr iht. det brasilianske sundhedsagenturs krav. - ANVISA - RDC Nr. 27, 2011-06-21 og IN 03, 2011-06-21.



Elektromagnetisk overensstemmelse

Overholdelse af elektromagnetiske emissioner



Denne enhed opfylder alle krav i forbindelse med elektromagnetisk kompatibilitet i overensstemmelse med standarden IEC 60601-1-2 og de direktiver, der gælder for medicinsk udstyr, og har bestået alle test, der viser, at den opfylder disse krav. Det er meget lidt sandsynligt, at brugere vil opleve problemer på grund af manglende elektromagnetisk immunitet. Elektromagnetisk immunitet er dog altid relativ, og standarder er baseret på forventede anvendelsesmiljøer. Hvis brugeren bemærker, at enheden reagerer usædvanligt, og især hvis denne reaktionsmåde er intermitterende og forekommer i nærheden af radio- eller tv-sendere, mobiltelefoner eller elektrisk kirurgisk udstyr, kan det være et tegn på elektromagnetisk interferens. Hvis en sådan reaktionsmåde opstår, skal brugerne forsøge at flytte udstyret langt væk fra oprindelsen af interferensen med enheden.



Hill-Rom 900 Accella-sengen må ikke anvendes tæt på eller oven på andet udstyr. Hvis nødvendigt, skal Hill-Rom 900 Accella-sengen testes for at bekræfte, at den fungerer korrekt i den krævede konfiguration.

Sørg for, at Hill-Rom 900 Accella-sengen fungerer korrekt, når den bruges i nærheden af andre elektriske apparater. Mobilt og bærbart radiofrekvens (RF) kommunikationsudstyr kan beskadige det elektriske medicinske udstyr.

Elektrisk medicinsk udstyr kræver særlige forholdsregler vedrørende elektromagnetisk kompatibilitet (EMC) og skal installeres og bruges i overensstemmelse med de EMC-relaterede oplysninger, der findes i denne manual.

Brug af andet tilbehør og/eller andre følere og ledninger end dem, der er specificeret, bortset fra følere og ledninger, der sælges af producenten af disse enheder, f.eks. reservedele til interne komponenter, kan resultere i en forøgelse og/eller reduktion af immuniteten for Hill-Rom 900 Accella-sengen.

Fabrikantens vejledning og erklæring om elektromagnetisk emission		
Hill-Rom 900 Accella -sengen og Wi-Fi-tilslutningsmodulet er beregnet til anvendelse i det elektromagnetiske miljø, der er specificeret herunder. Brugerne skal sikre sig, at sengen bliver anvendt i dette miljø.		
Emissionstest	Overensstemmelse	Elektromagnetisk miljø - Vejledning
RF-emissioner CISPR 11	Gruppe 1	Hill-Rom 900 Accella -sengen anvender kun radioelektrisk kraft til interne funktioner. Derfor producerer den meget svage RF-emissioner, som ikke forventes at kunne skabe interferens med elektronisk udstyr i nærheden.
CISPR 11 RF-emissioner	Klasse A	Hill-Rom 900 Accella -sengen kan anvendes alle steder, undtagen i hjemmet, og på institutioner, som er direkte tilsluttet det offentlige lavspændingsledningsnet, der anvendes til at strømforsyne beboelsesejendomme.
Harmonisk emission IEC 61000-3-2	Klasse A	
Flicker IEC 61000-3-3	Gælder	
CISPR 14-1 RF-emissioner	Overensstemmelse	Hill-Rom 900 Accella -sengen er ikke beregnet til at blive tilsluttet andet udstyr.

Overensstemmelse med elektromagnetisk immunitet

Fabrikantens vejledning og erklæring om elektromagnetisk emission			
Hill-Rom 900 Accella -sengen og Wi-Fi-tilslutningsmodulet er is beregnet til anvendelse i det elektromagnetiske miljø, der er specificeret herunder. Brugerne skal sikre sig, at de <u>de</u> the <u>bed</u> is anvendes i dette miljø.			
Immunitetstest	IEC 60601 Grad	Overensstemmelse	Elektromagnetisk miljø - Vejledning
Elektrostatiske afladninger IEC 61000-4-2	6 ± 8 kV ved kontakt 8 kV ± 2 kV, ± 4 kV, ± 8 kV og ± 15 kV i luften	6 kV on contact 8 kV in the air ± 8 kV ved kontakt ± 2 kV, ± 4 kV, ± 8 kV og ± 15 kV i luften	Den floor must be made of wood, concrete or tiles. If the floor is covered with a synthetic material, relative fugtighed skal være less than 30% mindst 5%.
Hurtige transienter med intervaller IEC 61000-4-4	± 2 kV for strømforsyningsledninger ± 1 kV for indgangs/udgangslinjer (100 kHz repetitionsfrekvens)	± 2 kV for strømforsyningsledninger ± 1 kV for indgangs/udgangslinjer (100 kHz repetitionsfrekvens)	Hovedstrømforsynings kvaliteten skal svare til et typisk handels- eller hospitalsmiljø.
Spændingsbølger IEC 61000-4-5	1 kV differensmetode 2 kV common mode	1 kV differensmetode 2 kV common mode	Hovedstrømforsynings kvaliteten skal svare til et typisk handels- eller hospitalsmiljø.
Magnetfelt ved netspændingsforsyningens frekvens (50/60Hz) IEC 61000-4-8	30 A/m 60 Hz	30 A/m 60 Hz	Magnetfeltet ved netspændingsforsyningens frekvens skal svare til et typisk handels- eller hospitalsmiljø.
Dips, short interruptions and voltage variations Spændingsfald IEC 61000-4-11	<ul style="list-style-type: none"> • $< 5\% U_T$ for 10 ms • $40\% U_T$ for 100 ms • $70\% U_T$ for 500 ms $< 5\% U_T$ for 5-50% U_T : 0.5 cyklus Ved $0^\circ, 45^\circ, 90^\circ, 135^\circ, 180^\circ, 225^\circ, 270^\circ$ og 315° $0\% U_T$: 1 cyklus $70\% U_T$: 25/30 cyklusser Enkelt fase: ved 0° (se note)	<ul style="list-style-type: none"> • $< 5\% U_T$ for 10 ms • $40\% U_T$ for 100 ms • $70\% U_T$ for 500 ms $< 5\% U_T$ for 5-50% U_T : 0.5 cyklus Ved $0^\circ, 45^\circ, 90^\circ, 135^\circ, 180^\circ, 225^\circ, 270^\circ$ og 315° $0\% U_T$: 1 cyklus $70\% U_T$: 30 cyklusser Enkelt fase: ved 0° (se note)	Hovedstrømforsyningens kvalitet skal svare til et typisk handels- eller hospitalsmiljø. Hvis brugeren af Hill-Rom 900 Accella kræver, at sengen forbliver funktionsdygtig under afbrydelser i netspændingsforsyningen, anbefales det at strømforsyne Hill-Rom 900 Accella fra en nødstrømforsyning (UPS) eller et batteri.
Spændingsafbrydelser IEC 61000-4-11	$0\% U_T$ for 250/300 cyklusser	$0\% U_T$ for 300 cyklusser	

Fabrikantens vejledning og erklæring om elektromagnetisk emission			
Hill-Rom 900 Accella -sengen og Wi-Fi-tilslutningsmodulet er is beregnet til anvendelse i det elektromagnetiske miljø, der er specificeret herunder. Brugeren skal sikre sig, at <u>de</u> the bed is anvendes i dette miljø.			
Immunitetstest	IEC 60601 Grad	Overensstemmelse	Elektromagnetisk miljø - Vejledning
Bemærk: U_T er fødespændingens nominelle værdi, der anvendes under testen.			
Ledningsbåret RF IEC 61000-4-6	3 Vrms 150 kHz to 80 MHz 0,15 MHz - 80 MHz 6 V i ISM-bånd mellem 0,15 MHz og 80 MHz 80% AM ved 1 kHz rms 150 kHz til 80 MHz	3 ΔV 0,15 MHz - 80 MHz 6 V i ISM-bånd mellem 0,15 MHz og 80 MHz 80% AM ved 1 kHz rms 150 kHz til 80 MHz	Portable and mobile RF communications equipment must not be used at a distance, including the cables, from the bed that is less than the recommended separation distance. This distance is calculated using the formulas applicable according to the frequency of the transmitter. Recommended separation distance $d = 1,16 \sqrt{P}$
Udstrålet RF IEC 61000-4-3	3 V/m 80 MHz til 2,75 GHz 80% AM ved 1 kHz	3 V/m 80 MHz til 2,7 GHz 80% AM ved 1 kHz	$d = 1,16 \sqrt{P}$ 80 MHz to 800 MHz $d = 2,23 \sqrt{P}$ 800 MHz to 2.5 GHz where P is the maximum output power of the transmitter in Watts (W) assigned by the manufacturer of the transmitter and d is the recommended separation distance in meters (m). De af faste RF-senders udsendte felt niveauer, i henhold til en elektromagnetisk måling på stedet*, skal være under standardens niveau for hvert frekvensbånd*. Der kan opstå forstyrrelser tæt på enheder, der er mærket med følgende symbol: 
Note 1: At 80 MHz and 800 MHz, the separating distance in the upper frequency band applies. Note 2: Disse anvisninger gælder ikke i alle situationer. Spredningen af elektromagnetiske bølger påvirkes af absorption og reflekttering fra strukturer, objekter og personer.			

- a. Felt niveauerne for faste radiosendere, f.eks. radiotelefonbaser (celle/trådløse) og jordbaserede mobilradioer, amatørradioer og AM, FM og TV-kommunikationsradioer, kan ikke med præcision evalueres teoretisk. Målingerne skal udføres på brugsstedet i det elektromagnetiske miljø for faste RF-sendere. Hvis feltniveauet, der måles i det miljø, hvor Hill-Rom 900 **Accella**-sengen er opstillet, er større end ovenstående overensstemmelsesniveauer, skal det kontrolleres, at Hill-Rom 900 **Accella**-sengen fungerer korrekt. Hvis der opstår funktionsproblemer, skal der udføres ekstra foranstaltninger, f.eks. ved at dreje eller omplacere referenceudstyret.

b. Feltniveauet skal være mindre end 3V/m over frekvensbåndet på 150 kHz til 80 MHz.

IMMUNITET over for nærhedsfelter fra radiofrekvent trådløs kommunikationsudstyr

Ud over den udstrålede RF IEC 61000-4-3 som vist i tabellen ovenfor, er Wi-Fi-tilslutningsmodulet testet som angivet i nedenstående tabel.

Test Frekvens (MHz)	Bånd (MHz)	Service	Modulation	Maksimum Effekt (W)	Afstand (m)	Immunitetstest Niveau (V/m)
385	380 - 390	TETRA 400	Impulsmodulation 18 Hz	1,8	0,3	27
450	430 - 470	GMRS 460, FRS460	FM + 5 kHz afvigelse 1 kHz sinus	2	0,3	28
710	704 - 787	LTE bånd 13, 17	Impulsmodulation, 217 Hz	0,2	0,3	9
745						
780						
810	800 - 960	GSM 800/900 TETRA, 800, iDEN 820, CDMA, 850, bånd LTE 5	Impulsmodulation, 18 Hz	2	0,3	28
870						
930						
1720	1700 - 1990	GSM 1800 : CDMA 1900 : GSM 1900 : DECT : bånd LTE 1, 3, 4, 25 : UMTS	Impulsmodulation, 217 Hz	2	0,3	28
1845						
1970						
5240	5100 - 5800	WLAN 802,11 a/n	Impulsmodulation 217 Hz	0,2	0,3	9

Anbefalede separationsafstande

Anbefalede afstande mellem bærbart og mobilt RF-kommunikationsudstyr og Hill-Rom 900 Accella -sengen og Wi-Fi-tilslutningsmodulet .			
Hill-Rom 900 Accella -sengen isog Wi-Fi-tilslutningsmodulet er beregnet til brug i et elektromagnetisk miljø, hvor forstyrrelser på grund af RF-stråler, overvåges. Brugeren af Hill-Rom 900 Accella -sengen kan medvirke til at forebygge elektromagnetiske forstyrrelser ved at holde Hill-Rom 900 Accella -sengen i den anbefalede afstand af bærbart og mobilt RF-udstyr (radiosendere) som vist herunder, i henhold til kommunikationsudstyrets maksimale afgivne effekt.			
Radiosenderens anførte maksimale afgivne effekt W	Separationsafstand kontra radiosenderens frekvens m		
	150 kHz til 80 MHz	80 MHz til 800 MHz	800 MHz til 2,5 GHz
	$d = 1,16 \sqrt{P}$	$d = 1,16 \sqrt{P}$	$d = 2,23 \sqrt{P}$
0,01	0,12	0,12	0,24
0,1	0,37	0,37	0,74
1	1,12	1,12	2,33
10	3,67	3,67	7,37
100	11,6	11,6	23,3
For radiosendere, der har en maksimal afgivet effekt, der ikke er anført herover, kan den anbefalede separationsafstand i meter (m) beregnes med den ligning, der gælder for radiosenderens frekvens, hvor P er radiosenderens maksimale afgivne effekt i watt (W), som anført af radiosenderens fabrikant.			
BEMÆRK : <i>Ved 80 MHz og 800 MHz gælder separationsafstanden i de øverste frekvensbånd.</i>			
BEMÆRK : <i>Disse anvisninger gælder ikke i alle situationer. Spredningen af elektromagnetiske bølger påvirkes af absorption og reflektering fra strukturer, objekter og personer.</i>			

Trådløs forbindelse

Egenskaberne for den trådløse konnektivitet er tilgængelige i sengens servicemanual.

Lovgivningsmæssig information

Ændringer og/eller modifikationer, som ikke udtrykkeligt er godkendt af Hill-Rom Co., Inc. kan annullere brugerens autoritet til at bruge udstyret.

Modulet skal installeres og bruges i overensstemmelse med Hill-Roms bruger- og installationsinstruktioner. Hill-Rom er ikke ansvarlig for nogen radio- eller fjernsynsinterferens som følge af uautoriseret modifikation af enhederne, der følger med Hill-Rom-modulet, eller udskiftning eller tilføjelse af tilslutningskabler og udstyr udover det, som er specificeret af Hill-Rom Co., Inc. Korrektion af interferens som følge af uautoriseret modifikation er brugerens ansvar. Hill-Rom er ikke ansvarlig for nogen skade eller brud på de offentlige regler, der kan opstå som følge af brugeren ikke værende i overensstemmelse med disse krav.

USA - Federal Communications Commission (FCC) erklæring om strålingseksponering

Modulets strålingseffekt er langt under FCC's grænser for radiofrekvenseksponering. Ikke desto mindre skal modulet bruges på en sådan måde, at muligheden for menneskelig kontakt under normal drift minimeres. For at undgå muligheden for at overskride FCC's grænser for radiofrekvenseksponering bør der holdes en afstand på mindst 20 cm (8") mellem dig (eller en anden person i nærheden) og antennen, som er indbygget ind i det trådløse modul.

Interferenserklæring for FCC

BEMÆRK :

"Skadelig interferens" er defineret af FCC som følger: Enhver emission, stråling eller induktion, der udgør en fare for funktionen af en radionavigationsjeneste eller andre sikkerhedsjenester eller i alvorlig grad forringer, hindrer eller gentagne gange afbryder en radiokommunikationsjeneste, der drives i henhold til FCC-reglerne.

Disse enheder er i overensstemmelse med Sektion 15 i FCC reglerne. Anvendelse af enhederne er underlagt disse to betingelser: (1) enhederne må ikke forårsage skadelig interferens, og (2) enhederne skal acceptere enhver interferens, som kan forårsage uønskede funktioner.

Nærværende udstyr er blevet afprøvet og fundet at være i overensstemmelse med grænserne for en Klasse B digitalenhed, i henhold til Sektion 15 i FCC reglerne. Disse grænser er beregnet til at yde rimeligbeskyttelse mod skadelig interferens i en bopælsinstallation. Udstyret genererer, bruger og kan udsende radiofrekvens-energi. Hvis udstyret ikke er installeret og brugt i overensstemmelse med instruktionerne, kan udstyret forårsage skadelig interferens på radiokommunikationer.

Der er imidlertid ingen garanti for, at sådan interferens ikke vil forekomme i en bestemt installation. Hvis udstyret er årsag til skadelig interferens på radio- eller tv-modtagelse (som kan afgøres ved at slukke og tænde for udstyret), opfordres brugeren til at foretage én af disse foranstaltninger i forsøg på at korrigere interferensen:

- Flyt denne enhed.
- Øg afstanden mellem enheden og modtageren
- Slut enheden til en stikkontakt på et kredsløb, som er forskelligt fra dét, som de andre elektronikenheder er på.
- Rådfør dig med forhandleren, eller bed en erfaren radiotekniker om hjælp.

BEMÆRK :

Modulet skal installeres og bruges i absolut overensstemmelse med producentens instruktioner som beskrevet i brugerdokumentationen, der følger med produktet. Enhver anden installation eller brug vil være i strid med FCC Sektion 15 reglerne. Modifikationer, som ikke udtrykkeligt er godkendt af Hill-Rom, kan annullere din autoritet til at bruge udstyret.

Modulet må ikke flyttes sammen med eller anvendes sammen med andre antenner eller sendere.

Canada - Industry Canada (IC)

Nærværende enhed er i overensstemmelse med RSS210 of Industry Canada.

Anvendelse er underlagt disse to betingelser: (1) denne enhed må ikke forårsage interferens, og (2) denne enhed skal acceptere enhver interferens, som inkluderer interferens, der kan forårsage uønskede funktioner af denne enhed.

Udtrykket "IC" før udstyrets certifikationsnummer viser kun, at Industry Canada tekniske specifikationer blev overholdt.

For at forhindre radiointerferens på tjenesten med licens er nærværende enhed beregnet til indendørs anvendelse og væk fra vinduer for at yde maksimum afskærmning. Udstyr (eller dens senderantenne), som er installeret udendørs, er underlagt licens.



Eksponering af radiofrekvensudsendelse.

Installatøren af dette radioudstyr skal sørge for, at antennen er placeret og rettet således, at den ikke udsender et RF-felt, som overskrider Health Canadas grænser for den generelle befolkning; jf. Safety Code 6, som kan findes på Health Canadas hjemmeside <http://www.hc-sc.gc.ca/rpb>.

Brasilien

Dette produkt leveres med det indlejrede modul WL18MODGI, som allerede er godkendt af ANATEL med godkendelseskode 07346-19-09891.

DECLARATION UE DE CONFORMITE
Directive RED 2014/53/UE
DECLARATION UE OF CONFORMITY

SOCIETE (fabricant ou mandataire) Hill-Rom S.A.S.

COMPANY (manufacturer or authorised representative):

Nom : Hill-Rom S.A.S.

Name: Hill-Rom S.A.S.

Adresse : Z.I. du Talhouët, 56330 PLUVIGNER, FRANCE

Address: Z.I. du Talhouët, 56330 PLUVIGNER, FRANCE

La présente déclaration de conformité est établie sous la seule responsabilité du fabricant

This declaration of conformity is issued under the sole responsibility of the manufacturer

IDENTIFICATION DU PRODUIT

Identification of the Product

Marque: Hill-Rom

Brand name: Hill-Rom

Désignation commerciale : Hill-Rom® 900 Accella™

Trade name: Hill-Rom® 900 Accella™

Type : LI900B4

Type: LI900B4

Description et identification du produit: Lit avec fonction SmartCare™ (communication WI-FI avec solution MediaScreen de Telecom Santé)

Product description and identification: Bed with SmartCare™ function (WI-FI communication with MediaScreen solution powered by Telecom Santé)



L'objet de la déclaration décrit ci-dessus est conforme à la législation d'harmonisation de l'Union applicable :

The object of the declaration described above is in conformity with the relevant Union harmonisation legislation:

- **Directive 2014/53/UE (RED)**

➤ **Documents appliqués**

Article 3.1 a (2014/53/UE) : EN 60601-1: 2006 / Am1:2013 EN 60601-2-52 :2010 / EN 62311 : 2008

(Protection de la santé et sécurité des utilisateurs / Safety & protection of the users' health)

Article 3.1 b (2014/53/UE) : EN 60601-1-2 :2015, ETSI EN 301 489-17 V3.1.1

(Compatibilité électromagnétique / Electromagnetic compatibility)

Article 3.2 (2014/53/UE) : ETSI EN 300 328 V2.1.1: 2016

(Utilisation efficace et utilisation optimisée du spectre radioélectrique / Effective and efficient uses of the radio spectrum)

(*)L'organisme notifié EMITECH, 0536 a réalisé l'examen et a délivré le certificat d'examen UE de type limité à l'article 3.2 : N°17-106282

(*) The notified body EMITECH, 0536 performed the examination and issued the EU-type examination certificate limited to 3.2 article: N°17-106282

(*)Accessoires, logiciels et composants : 202068.1.0.x.x logiciel, SPWF04SA module

(*)Accessories, software and components: 202068.1.0.x.x software, SPWF04SA module

Signé par et au nom de: Pascal Vibert – Hill-Rom S.A.S.

Signed for and on behalf of: Pascal Vibert – Hill-Rom S.A.S.

Date et lieu : Pluvigner, 12 Juillet 2018

Date and place: Pluvigner, 12th July 2018

Signature :

Signature :



DECLARATION UE DE CONFORMITE

Directive RED 2014/53/UE
DECLARATION UE OF CONFORMITY

SOCIETE (fabricant ou mandataire) Hill-Rom
COMPANY (manufacturer or authorised representative): Hill-Rom
Nom : Hill-Rom S.A.S.
Name: Hill-Rom S.A.S.
Adresse : Z.I. du Talhouët, 56330 PLUVIGNER, FRANCE
Address: Z.I. du Talhouët, 56330 PLUVIGNER, FRANCE

*La présente déclaration de conformité est établie sous la seule responsabilité du fabricant
This declaration of conformity is issued under the sole responsibility of the manufacturer*

IDENTIFICATION DU PRODUIT

Identification of the Product
Marque: Hill-Rom
Brand name: Hill-Rom
Désignation commerciale : Hill-Rom® 900 Accella™
Trade name: Hill-Rom® 900 Accella™
Type : L1900B4 with AD315A
Type: L1900B4 with AD315A

Description et identification du produit: Lit avec module SmartSynch™ (communication Wi-Fi avec solution Hill-Rom)
Product description and identification: Bed with SmartSynch™ module (Wi-Fi communication solution powered by Hill-Rom)

L1900B4



AD315A



*L'objet de la déclaration décrit ci-dessus est conforme à la législation d'harmonisation de l'Union applicable :
The object of the declaration described above is in conformity with the relevant Union harmonisation legislation :*

- **Directive 2014/53/UE (RED)**

➤ **Documents appliqués**

Article 3.1 a (2014/53/UE) : EN 60601-1: 2006 / Am1:2013 EN 60601-2-52 :2010 / EN 62311 : 2008

(Protection de la santé et sécurité des utilisateurs / Safety & protection of the users' health)

Article 3.1 b (2014/53/UE) : EN 60601-1-2 :2015, DRAFT ETSI EN 301 489-17 V3.2.0 : 2017

(Compatibilité électromagnétique / Electromagnetic compatibility)

Article 3.2 (2014/53/UE) : ETSI EN 300 328 V2.1.1: 2016, ETSI EN 301 893 V2.1.1 :2017

(Utilisation efficace et utilisation optimisée du spectre radioélectrique / Effective and efficient uses of the radio spectrum)

(*) **L'organisme notifié EMITECH, 0536 a réalisé l'examen et a délivré le certificat d'examen UE de type limité à l'article 3.2 : N° 18-106502 Ed0**

(*) *The notified body EMITECH, 0536 performed the examination and issued the EU-type examination certificate limited to 3.2 article: N° 18-106502 Ed0*

(*) **Accessoires, logiciels et composants : 209546.1.x.x logiciel, Variscite VAR-SOM-SOLO TI WL183XM0D module**

(*) *Accessories, software and components: 209546.1.x.x software, Variscite VAR-SOM-SOLO TI WL183XM0D module*

Signé par et au nom de: Pascal Vibert – Hill-Rom S.A.S.
Signed for and on behalf of: Pascal Vibert – Hill-Rom S.A.S.

Date et lieu : Pluvigner, 18 Juin 2019
Date and place: Pluvigner, 18th June 2019

Signature :
Signature



NPD36944 version 1