



# Hillrom™ Affinity® 4 Lit d'accouchement

Mode d'emploi

Produit n° P3700





## LISTE DES FONCTIONNALITÉS DU LIT DE QUICK VIEW™

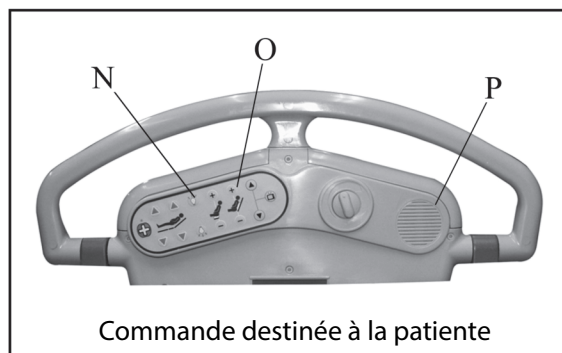
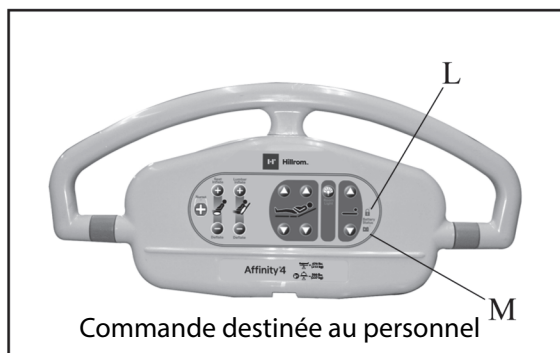

Élément	Description	Élément	Description
A	Matelas avec coupe en V ou coupe droite	I	Position déclinée à 8°
B	Section pieds Stow and Go® à déplacement vertical ou section pieds à déplacement horizontal <sup>a</sup>	J	Déverrouillage des barrières à une poignée
C	Repose-mollets EasyGlide®	K	Panneau de tête amovible
D	Repose-pieds OneStep®	L	Indicateur de verrouillage
E	Bassin collecteur de liquides	M	Indicateur de la batterie
F	Pédale centrale de freinage et de guidage	N	Commande d'éclairage des barrières latérales (en option)
G	Poignées de travail amovibles	O	Système de matelas pneumatique (en option)
H	Système CPR	P	Kit de communication pour barrières latérales (en option)

a. La section pieds à déplacement horizontal n'est plus disponible.

## RÉVISION

© 2022 par Hill-Rom Services, Inc. TOUS DROITS RÉSERVÉS.

**BREVETS/BREVET** [hillrom.com/patents](http://hillrom.com/patents)

Le produit peut être couvert par un ou plusieurs brevet(s). Consultez l'adresse Internet ci-dessus. Les entreprises Hill-Rom sont propriétaires de brevets européens, américains et autres, ainsi que de demandes de brevet déposées.

<b>Fabricant légal :</b> HILL-ROM, INC. 1069 STATE ROUTE 46 E BATESVILLE, IN 47006, ÉTATS-UNIS	<b>Promoteur australien autorisé :</b> HILL-ROM PTY LTD UNIT 4.01, 2-4 LYONPARK ROAD MACQUARIE PARK NSW 2113 TÉLÉPHONE : 1800 650 083
<b>Représentant agréé pour le Brésil :</b> VR MEDICAL – MEDICAL DEVICES IMPORTER & DISTRIBUTOR, LTDA. 391 BATATAES STREET CJ 11-13, 8TH FLOOR SÃO PAULO, SP - BRÉSIL CNPJ : 04.718.143/0001-94	<b>Représentant agréé pour l'Union européenne et importateur pour l'UE :</b> HILL-ROM SAS B.P. 14 – Z.I. DU TALHOUËT 56330 PLUVIGNER FRANCE Tél. : +33 (0)2 97 50 92 12

Sans un accord écrit préalable de la part de Hill-Rom Services, Inc. (Hill-Rom), aucune partie du présent texte ne devra être reproduite ou communiquée, sous une quelconque forme et quel que soit le moyen utilisé, qu'il s'agisse d'un moyen électronique ou mécanique (y compris la photographie et l'enregistrement) ou de tout système de transmission ou extraction de données.

Les informations contenues dans ce manuel sont confidentielles et ne doivent pas être divulguées à une tierce partie sans le consentement écrit préalable de Hill-Rom.

Les informations contenues dans le présent manuel sont susceptibles d'être modifiées sans préavis. Hill-Rom ne s'engage aucunement à actualiser ou maintenir à jour les informations contenues dans ce manuel.

Hill-Rom se réserve le droit d'apporter des modifications sans préavis en ce qui concerne la conception, les caractéristiques techniques et les modèles des produits. La seule garantie offerte par Hill-Rom est la garantie écrite expresse étendue sur la vente et la location de ses produits.

**Avis aux utilisateurs et/ou aux patients dans l'UE** — tout incident grave en lien avec ce dispositif doit être signalé au fabricant et à l'autorité compétente de l'État membre dans lequel l'utilisateur et/ou le patient se trouvent.

À l'origine, ce manuel (132794) a été publié et fourni en anglais. Pour obtenir la liste des traductions disponibles, contacter l'assistance technique de Hill-Rom.

Les images et étiquettes produit ne sont présentées qu'à des fins d'illustration. Le véritable produit et son étiquette peuvent être différents des modèles présentés.

Neuvième édition, 2022-02

Première impression : 2014

Beaucoup®, Hi-Tor®, Matar®, Quanto® sont des marques déposées d'Ecolab, Inc.

CaviCide® est une marque déposée de Metrex Research Corp.



Clorox HealthCare® est une marque déposée de Clorox Professional Products Company, Inc.

CSA® est une marque déposée de l'Association canadienne de normalisation.

Dartex® est une marque déposée de Dartex Coatings Ltd.

Galahad® est une marque déposée de Puritan/Churchill Chemical Co.

Oxivir® est une marque déposée de Diversey, Inc.

Oxycide® est une marque déposée d'EcoLab USA, Inc.

Slo-Blo® est une marque déposée de Littelfuse, Inc.

Surfacide® est une marque déposée de Walton-March, Inc.

Vesphene® II est une marque déposée de Steris Inc.

Virex® est une marque déposée de Diversey, Inc.

Wex-Cide™ est une marque commerciale de Wexford Labs, Inc.

Freedom Hill™, Hillrom™, Liberty Hill™ et Quick View™ sont des marques de Hill-Rom Services, Inc.

Affinity®, EasyGlide®, OneStep®, Point-of-Care®, SideCom® et Stow and Go® sont des marques déposées de Hill-Rom Services, Inc.

Pour obtenir de l'aide ou pour commander d'autres copies de ce manuel (132794), contactez votre distributeur ou votre représentant Hill-Rom local, ou consultez notre site Web [www.Hillrom.com](http://www.Hillrom.com).

Remplacez ce manuel (132794) s'il est abîmé et/ou illisible.

#### **Documents de référence**

Manuel d'entretien du lit d'accouchement Affinity® 4 (195826)

Instructions de déballage du lit d'accouchement Affinity® Four (180987)

**REMARQUES :**

---

# Table des matières

Liste des fonctionnalités du lit de Quick View™ .....	i
Révision.....	ii
Utilisation prévue.....	1
Introduction.....	1
Consignes de sécurité .....	2
Symboles .....	3
Symboles du produit .....	4
Tous les modèles Affinity® 4 .....	4
Modèles de lits B à D.....	5
Modèle E et plus récent.....	7
Commandes du lit Point-of-Care® .....	10
Commandes de lit du personnel soignant .....	10
Montée/descente du lit (abaissement/relèvement) .....	10
Commandes de verrouillage .....	11
Commandes du lit destinées au personnel soignant et à la patiente.....	11
Commande de la section dorsale (lombaire) du matelas (en option).....	11
Section pieds.....	11
Section tête .....	12
Appel infirmier (en option).....	12
Commande de la section assise du matelas (en option) .....	13
Commandes de lit de la patiente .....	13
Marche/arrêt TV (en option) .....	13
Fonctions du châssis du lit .....	14
Freinage et direction centralisés .....	14
Inclinaison automatique .....	14
Remise à plat d'urgence (CPR).....	14
Bassin collecteur de liquides .....	15
Section pieds (déplacement vertical ou horizontal) .....	15
Section pieds Stow and Go® .....	17
Repose-pieds OneStep® .....	18
Panneau de tête.....	18
Tige à perfusion .....	18
Poignées de travail .....	19

Veilleuse .....	19
Batterie de secours .....	19
Veille de la batterie .....	20
Barrières latérales .....	20
Fonction de déclive .....	21
Fonctions en option .....	21
Système de matelas pneumatique .....	21
Support assise .....	21
Support lombaire .....	21
Commandes des barrières latérales .....	22
Commandes de communication intégrées SideCom® (en option) .....	22
Commandes intégrées sur les barrières latérales .....	22
Roulettes .....	22
Repose-mollets .....	22
Matelas .....	22
Modèles de matelas .....	23
Matelas non pneumatique .....	23
Panneaux de tête en bois .....	23
Positionnement de la patiente : travail et accouchement .....	23
Position verticale/Position expulsion .....	24
Position latérale (Sims) .....	24
Position à genou .....	24
Jambes surélevées avec matelas de pied .....	25
S'accroupir avec la barre de travail .....	25
Pousser avec la barre de travail .....	25
Pousser avec la barre de travail (avec les repose-pieds) .....	25
Pousser avec les repose-mollets .....	26
Péridurale/rachidienne (approche latérale) .....	26
Péridurale (approche assise) .....	26
Positionnement droit en déclive .....	27
Anesthésie générale .....	27
Position du trône (chaise) .....	27
Mode Lit d'accouchement .....	27

Mode Table d'accouchement .....	28
Avec les repose-mollets .....	28
Avec les jambières.....	28
Position de déclive haute modifiée (accouchement et réparations).....	28
Transport de la patiente .....	28
Informations de sécurité relatives au transport .....	29
Accessoires.....	30
Porte-champ d'anesthésie : P9625 (plus disponible) .....	31
Repose-bras : P9620 (plus disponible) .....	32
Repose-mollets : P3705 et P35745.....	32
Coussin de confort : P3612TPA.....	32
Alèse cylindrique jetable : P7834 .....	33
Kit crochet Foley : P3623 .....	33
Barre repose-pieds : P451 .....	33
Jambières : P7625 et P7634 .....	33
Panneaux de tête : P3617, P3629, P923617 et P933617.....	34
Plateau à instruments : P278 .....	34
Système de perfusion (ISS) : P158 et P159 .....	34
Barre de travail : P3613 .....	35
Porte-bouteille d'oxygène : P27605 .....	35
Kit de boîtier de commande avec support : P5362, P3618 (plus disponible) .....	35
Tige à perfusion permanente : P222101 .....	35
Lumière de procédure : P7925D120 .....	36
Montant et porte-cordon : P53120120 et P17073001 .....	36
Draps : SA1528, SA4585, SA1529 et SA4586 .....	36
Housses (sections tête et pieds) : P3628, P3627, P3630 et P3631.....	36
Kits de mise à niveau pour housses : P3730 et P3731.....	36
Poignées de poussée : P1983A01 .....	37
Gestionnaire de tubulures : P3733 .....	37
Tige à perfusion permanente : P3732.....	38
Nettoyage et désinfection .....	39
Recommandations .....	40
Nettoyage et désinfection .....	40
Préparation du lit pour le nettoyage et la désinfection.....	41
ÉTAPE 1 : Nettoyage .....	41

ÉTAPE 2 : Désinfection.....	42
Préparation du lit pour l'utilisation.....	42
Recommandations de lavage en machine.....	42
Nettoyage des parties boisées.....	43
Soin du matelas et du drapage.....	43
Maintenance préventive.....	44
Instructions pour la mise hors service et la mise au rebut.....	45
Durée de vie prévue.....	45
Dépannage.....	46
Perte d'alimentation.....	46
Caractéristiques techniques.....	46
Directives relatives aux émissions électromagnétiques.....	51

---

## UTILISATION PRÉVUE

Le produit Affinity® 4 est un lit d'accouchement destiné aux femmes en âge de procréer et relevant des soins intensifs dans le cadre du travail et de l'accouchement. Il ne s'agit pas d'un lit à usage général en milieu hospitalier.

L'utilisation de ce produit est réservée au personnel médical y ayant été formé et possédant la force physique et les connaissances requises pour sa manipulation et son contrôle en toute sécurité. L'utilisation de certaines commandes et fonctionnalités du lit destinées aux patientes et à leurs proches est autorisée après une orientation adéquate par le personnel soignant. Si l'utilisateur ne possède pas ces aptitudes, respectez les protocoles de sécurité en vigueur dans l'établissement pour la sécurité de la patiente.

Le poids maximal autorisé sur le matelas est de 213 kg (470 lb).

La charge de sécurité du lit est de 227 kg (500 lb).

La charge de sécurité inclut les matelas, le panneau de tête, le poids de la patiente, les accessoires et équipements sur le lit, le poids du personnel soignant et le poids des éventuels visiteurs assis sur le lit.

Il n'y a aucune contre-indication connue à l'utilisation de ce produit.

---

## INTRODUCTION

Le présent document fournit les informations nécessaires au fonctionnement normal du lit d'accouchement Affinity® 4 d'Hill-Rom. Avant toute utilisation du lit d'accouchement Affinity® 4, assurez-vous que vous avez bien lu et compris chacun des points traités dans ce document. Il est important de lire et de respecter scrupuleusement tous les renseignements relatifs à la sécurité fournis dans ce document. À noter que toute référence à un côté du lit est à considérer du point de vue de la patiente allongée sur le dos.

Le présent document fait référence à différents modèles de lits. Pour identifier le modèle dont vous disposez, vérifiez l'étiquette de numéro de série du lit. Cette étiquette se trouve sur le châssis principal, côté tête. Par exemple, le numéro P3700BXXXX correspond à un lit de modèle B.



## CONSIGNES DE SÉCURITÉ



### AVERTISSEMENT :

Respectez tous les **avertissements** contenus dans ce document. Le non-respect de cette consigne pourrait entraîner des dommages corporels ou matériels :

- **Avertissement** — Assurez-vous de lire et comprendre tous les **avertissements** présents dans ce document et sur le dispositif lui-même avant d'utiliser ce dernier avec une patiente.
- **Avertissement** — Suivez les directives fournies par le fabricant du produit.
- **Avertissement** — Pour aider à prévenir le risque d'incendie des lits d'hôpital, assurez-vous que le personnel de l'établissement suit les conseils de sécurité contenus dans l'avis *FDA Public Health Notification: Safety Tips for Preventing Hospital Bed Fires (Annonce de la FDA sur la santé publique : conseils de sécurité pour prévenir le risque d'incendie des lits d'hôpital)*. (États-Unis d'Amérique uniquement)
- **Avertissement** — Évaluez les risques de coincement et de chute des patients en respectant le protocole en vigueur dans l'établissement, et surveillez les patients en conséquence.
- **Avertissement** — Lorsque le patient est sans surveillance, le lit doit être laissé à la position la plus basse.
- **Avertissement** — S'assurer que les tubes, les lignes et la literie se trouvent à l'écart des parties mobiles.
- **Avertissement** — Assurez-vous que les mains du patient se trouvent à l'écart des parties mobiles lors de l'utilisation du lit.
- **Avertissement** — Restez à l'écart des points de pincement et de contact lors du réglage du repose-pieds.
- **Avertissement** — Assurez-vous que le lit est positionné de façon à pouvoir au besoin, rapidement et sans obstruction, débrancher le cordon d'alimentation de l'alimentation électrique principale.
- **Avertissement** — Tout appareil électrique présente un risque d'électrocution. Le non-respect des protocoles de l'établissement pourrait provoquer des dommages corporels graves, voire mortels.
- **Avertissement** — Définissez les règles et procédures visant à sensibiliser et former le personnel aux risques inhérents aux équipements électriques.
- **Avertissement** — L'utilisation ou la manipulation inadéquate du cordon d'alimentation peut endommager celui-ci. Si le cordon d'alimentation ou l'un de ses composants est endommagé, mettez immédiatement la base hors service et contactez le personnel de maintenance adéquat.
- **Avertissement** — Pour réduire le risque d'électrocution, le lit doit uniquement être connecté à une source d'alimentation secteur protégée par une mise à la terre.
- **Avertissement** — Si la mise à la terre de l'alimentation externe n'est pas sûre, utilisez l'alimentation interne du lit.
- **Avertissement** — Utiliser uniquement des cordons Hill-Rom en cas de remplacement. Il n'a pas été établi que les autres cordons disponibles satisfaisaient aux standards de sécurité électrique requis pour le produit concerné.
- **Avertissement** — Utilisez les matelas, pièces et accessoires spécifiés par Hill-Rom exclusivement. Ne modifiez le système de lit d'aucune façon sans avoir obtenu l'autorisation préalable de Hill-Rom.
- **Avertissement** — Le jeu de cordons d'alimentation et la batterie Li-ion fournis ne peuvent pas être utilisés avec d'autres équipements que les modèles de lit d'accouchement Affinity® 4 avec lesquels ils sont livrés.
- **Avertissement** — N'utilisez pas le lit en présence de gaz ou de vapeurs inflammables.





### AVERTISSEMENT :

Respectez tous les **avertissements** contenus dans ce document. Le non-respect de cette consigne pourrait entraîner des dommages corporels ou matériels :

- **Avertissement** — Les jeunes enfants doivent être surveillés lorsqu'ils se trouvent à proximité du lit.
- **Avertissement** — Les visiteurs ne doivent pas s'asseoir sur le lit.
- **Avertissement** — N'utilisez que du matériel d'oxygénation de type nasal, masque ou respirateur. Proscrire les tentes à oxygène.
- **Avertissement** — Désactiver les fonctions du lit à l'aide de la commande de verrouillage. Les mouvements de la patiente ou une activation malencontreuse des fonctions du lit par une tierce personne peuvent être à l'origine de dommages corporels.
- **Avertissement** — Ne pas utiliser le lit en cas de dysfonctionnement. Contacter les personnes chargées de l'entretien.



### MISE EN GARDE :

Respectez toutes les **mises en garde** contenues dans ce document ainsi que les consignes de sécurité ci-dessous. Le non-respect de cette consigne pourrait entraîner des dommages matériels :

- **Mise en garde** — Ne rien stocker sous le lit.
- **Mise en garde** — N'utilisez que les pièces et accessoires de Hill-Rom. Ne modifiez pas le système de lit sans avoir obtenu l'autorisation préalable de Hill-Rom.

### Avertissement relatif à la Proposition 65 de la Californie



### AVERTISSEMENT :

**Avertissement** — Ce produit peut vous exposer à des produits chimiques, notamment du plomb et du phtalate de bis(2-éthylhexyle) (DEHP), qui sont reconnus par l'État de Californie comme pouvant provoquer le cancer, des malformations congénitales ou d'autres problèmes liés à la reproduction. Pour plus d'informations, consultez le site [www.P65Warnings.ca.gov](http://www.P65Warnings.ca.gov).

---

## SYMBOLES

Le présent document utilise diverses polices et divers symboles destinés à faciliter la lecture et la compréhension de son contenu :













- Texte standard — Utilisé pour les informations ordinaires.
- **Texte en gras** — Utilisé pour mettre un mot ou une partie du texte en évidence.
- **REMARQUE :** — Section permettant de faire ressortir des informations spécifiques ou de clarifier une instruction importante.
- AVERTISSEMENT ou MISE EN GARDE





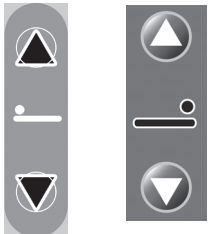





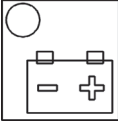











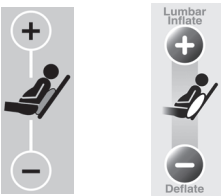

- Un AVERTISSEMENT signale des situations ou des actions susceptibles de constituer un risque pour la sécurité du patient ou de l'utilisateur. Le non-respect des avertissements pourrait occasionner des blessures au patient ou à l'utilisateur.
- La mention MISE EN GARDE identifie certaines procédures ou précautions que les personnes doivent respecter pour éviter d'endommager l'équipement.

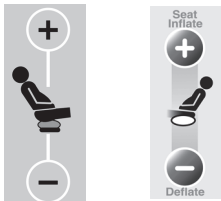

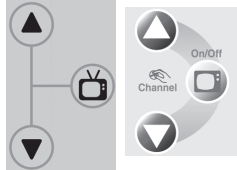
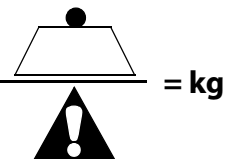
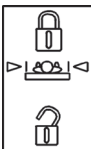

**SYMBOLES DU PRODUIT**







Ces symboles se trouvent sur le **produit** et peuvent être présents ou non sur votre modèle de lit d'accouchement Affinity® 4 :

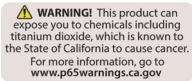

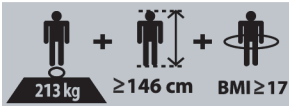







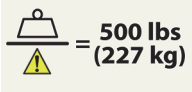

Symbole	Description	Symbole	Description
<b>Tous les modèles Affinity® 4</b>			
	Numéro de catalogue		Numéro de série
	Fabricant		Date de fabrication
	Avertissement : Ne pas utiliser avec des tentes à oxygène - Consulter obligatoirement les documents d'accompagnement : indique que l'administration d'oxygène nécessite un équipement de type nasal, masque respiratoire ou respirateur, ou une tente à oxygène pouvant être contenue à l'intérieur des barrières latérales. Peut être vert ou bleu.		Conforme aux exigences européennes pour les dispositifs médicaux de classe I, conformément au Règlement (UE) 2017/745
	Pièce ou équipement de Type B, selon la norme CEI 60601-1 (UL 60601-1).		Dispositif médical
	Commande de montée/descente du lit.		Ne pas poser les pieds. Ne pas marcher sur la section pieds Stow and Go®.  Bleu et noir pour les modèles de lits B à D. Rouge et noir pour le modèle de lit E et les lits plus récents.
	Commande de montée/descente des sections pieds et tête.		Avertissement — Ne pas poser les pieds dans cette zone (sur le châssis de base).  Bleu et noir pour les modèles de lits A à D. Rouge et noir pour le modèle de lit E et les lits plus récents.

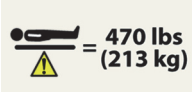
Symbole	Description	Symbole	Description
	État de charge de la batterie (voir la section intitulée « Batterie de secours », page 19 pour des informations sur l'état de la batterie).		Montre que vous ne devez pas suspendre de câbles d'alimentation sur le gestionnaire de tubulures.
	Appel infirmier (voir la section intitulée « Appel infirmier (en option) », page 12 pour des informations sur l'interrupteur d'appel infirmier).		Ne pas pousser le lit : ne pas utiliser le panneau de tête pour pousser le lit. Sur les panneaux de tête en bois sans poignées de poussée intégrées.
	État de la commande de verrouillage : lorsque l'indicateur de la commande de verrouillage est allumé, cela indique que la fonction de verrouillage est activée.		Équipotentialité. Lits avec une borne de mise à la terre uniquement.
	Identification du fusible secteur.		Courant alternatif
	Ne pas jeter à la poubelle : indique qu'il faut recycler la matière ou le produit conformément aux réglementations locales.		Fabricant ou distributeur respectant la Directive 2002/96/CE relative aux déchets d'équipements électriques et électroniques.
<b>Modèles de lits B à D</b>			
<b>IPX2</b>	Cette mention précise le niveau de protection contre l'infiltration de liquide, d'après la norme CEI 60529. Elle indique que l'équipement est protégé contre l'eau tombant verticalement avec une inclinaison à 15°.		Commande d'activation/de désactivation de l'éclairage de la chambre.
	<b>MISE EN GARDE :</b> Consulter les documents d'accompagnement.		Commande de la section dorsale (lombaire) du matelas.

Symbole	Description	Symbole	Description
	Certifié par Underwriters Laboratories Inc. (numéros de série après H297AA4665 et jusqu'aux numéros de série commençant par M170AA ; conformément à ce qui est indiqué dans le tableau Classification et normes, voir page 50).		Commande de la section assise du matelas (en option).
	Fonction CPR : identifie le levier de déverrouillage permettant d'abaisser manuellement la section tête lorsqu'elle est inclinée, de façon à pouvoir pratiquer rapidement une réanimation cardio-pulmonaire.		Commande d'activation, de désactivation ou de volume de téléviseur (en option).
	Charge de sécurité.		Étiquette de la commande de verrouillage : lorsque l'interrupteur est en position haute, la fonction est <b>activée</b> . Lorsque l'interrupteur est en position basse, la commande de verrouillage est <b>désactivée</b> (voir la section intitulée « Commandes de verrouillage », page 11 pour des informations sur l'état du verrouillage).
	Risque de choc électrique.		Ne pas poser les pieds dans cette zone. Ne pas marcher sur la section pieds Stow and Go®. Risque de blessure.
	Levier de déverrouillage du repose-mollets.		Position de verrouillage et déverrouillage du repose-mollets.
	Fonction décline.		Étiquette de transport.

Symbole	Description	Symbole	Description
<b>Modèle E et plus récent</b>			
<b>IPX4</b>	Cette mention précise le niveau de protection contre l'infiltration de liquide, d'après la norme CEI 60529. Elle indique que l'équipement est protégé contre l'eau tombant verticalement avec une inclinaison à 15°.		Le poids total du lit, y compris la charge de sécurité nominale, est de 470 kg (1 036 lb) et lorsque la charge utile nominale du lit inclut le poids maximal de la patiente. Cette étiquette ne s'applique qu'aux numéros de série P3700E après ceux commençant par S361AA (et conformément aux normes indiquées dans le tableau Classification et normes page 50). Remarque : Le poids du lit Affinity® 4, hors charge de sécurité nominale, est de 244 kg (536 lb) minimum.
	Certifié par Underwriters Laboratories Inc. (numéros de série P3700E commençant par M171AA et jusqu'aux numéros de série commençant par O218AA ; conformément à ce qui est indiqué dans le tableau Classification et normes, voir page 50).		<b>AVERTISSEMENT :</b> Consulter les documents d'accompagnement. Jaune et noir.
	Certifié par Underwriters Laboratories, LLC (numéros de série P3700E commençant par O219AA et supérieurs ; conformément à ce qui est indiqué dans le tableau Classification et normes, voir page 50).		<b>MISE EN GARDE :</b> Consulter les documents d'accompagnement. Blanc et noir.
	Conforme aux exigences de la Proposition 65 de la Californie		

Symbole	Description	Symbole	Description
	Lit médical pour adultes. (Numéros de série P3700E <b>après</b> ceux commençant par S361AA)		Étiquette de la commande de verrouillage : lorsque l'interrupteur est en position haute, la fonction est <b>activée</b> . Lorsque l'interrupteur est en position basse, la commande de verrouillage est <b>désactivée</b> (voir la section intitulée « Commandes de verrouillage », page 11 pour des informations sur l'état du verrouillage).
	Commande de la section dorsale (lombaire) du matelas.		Mise en garde : Identification du fusible d'entrée d'alimentation <b>ou</b> d'un fusible d'entrée d'alimentation de la batterie. Consulter les documents d'accompagnement.
	Commande d'activation/de désactivation de l'éclairage de la chambre.		Avertissement : Mise à la terre de protection - Consulter obligatoirement les documents d'accompagnement. Lits avec une borne de mise à la terre uniquement.
	Commande de la section assise du matelas (en option).		Position de verrouillage et déverrouillage du repose-mollets.
	Commande d'activation, de désactivation ou de volume de téléviseur (en option).		Levier de déverrouillage du repose-mollets.

Symbole	Description	Symbole	Description
	Fonction CPR : identifie le levier de déverrouillage permettant d'abaisser manuellement la section tête lorsqu'elle est inclinée, de façon à pouvoir pratiquer rapidement une réanimation cardio-pulmonaire.		Avertissement : Étiquette de transport. Consultez obligatoirement les documents d'accompagnement.
	Avertissement : Charge de sécurité du lit.		Avertissement : Engager le loquet de la section pieds - Lits Stow and Go®. Consultez obligatoirement les documents d'accompagnement.
	Avertissement : Poids maximal de la patiente.		Avertissement : Section pieds à déplacement vertical - avertissement d'activation. Consultez obligatoirement les documents d'accompagnement.
	Avertissement : Charge de sécurité - section pieds uniquement. Consultez obligatoirement les documents d'accompagnement.		Mise en garde : Connecter à un système de communication approuvé uniquement. Consulter les documents d'accompagnement.
	Avertissement : Risque de choc électrique. Consultez obligatoirement les documents d'accompagnement.		Avertissement : Consultez obligatoirement les documents d'accompagnement. Sur le boîtier de commande et le repose-mollets.
	Avertissement : Utiliser un récipient de qualité hospitalière uniquement. Consultez obligatoirement les documents d'accompagnement. Lits sans borne de mise à la terre uniquement.		Fonction décline.

## COMMANDES DU LIT POINT-OF-CARE®

Les mécanismes du lit Affinity® 4 sont actionnés par des commandes électriques situées sur les barrières latérales ou sur le boîtier de commande. Les fonctionnalités d'abaissement/relèvement du lit et des sections tête et pieds peuvent être actionnées en recourant à la batterie de secours, le cas échéant.



### AVERTISSEMENT :

Pour éviter les dommages corporels et/ou matériels, suivez les **avertissements** ci-après :

- **Avertissement** — Avant d'appuyer sur une commande d'articulation du lit, assurez-vous qu'aucun objet ou dispositif ne se trouve dans les sections articulées du lit.
- **Avertissement** — Veiller à surveiller la patiente et toutes les lignes d'interface avec la patiente pendant l'articulation du lit.
- **Avertissement** — Tenir les mains et les pieds à l'écart des ouvertures entre les sections du lit pendant l'articulation.

Lit d'accouchement Affinity® 4 (modèles de lit B à D)



Panneau de commande du personnel soignant



Panneau de commande destiné à la patiente

Lit d'accouchement Affinity® 4 (modèles de lit E)



Panneau de commande du personnel soignant



Panneau de commande destiné à la patiente

## COMMANDES DE LIT DU PERSONNEL SOIGNANT

### Montée/descente du lit (abaissement/relèvement)



#### MISE EN GARDE :

**Mise en garde** — S'assurer que la tête du lit ne touche pas le mur. Lorsque le lit est surélevé, il se déplace légèrement vers la tête. Si le lit est trop près du mur, il pourrait être endommagé.

Les commandes de montée/descente du lit situées sur les deux barrières latérales vous permettent de relever ou d'abaisser le lit de 41 cm (16 po). La position basse sert à l'usage général et à la sortie de lit des patientes, tandis que la position haute est utilisée pour les procédures de soin.

**Pour relever le lit** — Appuyez sur la commande de **Montée de lit** (Bed Up) et maintenez-la enfoncée jusqu'à ce que le lit soit à la hauteur souhaitée.

**Pour abaisser le lit** — Appuyez sur la commande de **Descente de lit** (Bed Down) et maintenez-la enfoncée jusqu'à ce que le lit soit à la hauteur souhaitée.



#### AVERTISSEMENT :

**Avertissement** — Laisser le lit en position basse lorsque la patiente est sans surveillance, afin de réduire les risques de chutes et la gravité de leurs conséquences.





## REMARQUES :

- Si la section pieds est à sa position la plus basse lorsque le lit est abaissé, le lit s'arrêtera à une position plus élevée de sorte que la section pieds n'interfère pas avec la base.
- Lorsque le lit est en position basse et que la fonction de déclive est activée, le lit s'élève à la hauteur requise pour atteindre la position de déclive complète.

## Commandes de verrouillage

Les commandes de verrouillage désactivent les commandes d'abaissement/relèvement, de la tête et des pieds du lit. Lorsque la fonction de verrouillage est activée, la patiente et le personnel soignant n'ont plus accès aux fonctions motrices.



**Pour verrouiller** — Appuyez sur l'interrupteur de la commande de **verrouillage** pour désactiver les fonctions motrices. L'indicateur DEL correspondant s'allume.

L'activation de la fonction de verrouillage n'affecte **pas** le fonctionnement de la commande de remise à plat d'urgence (CPR).

## COMMANDES DU LIT DESTINÉES AU PERSONNEL SOIGNANT ET À LA PATIENTE

### Commande de la section dorsale (lombaire) du matelas (en option)

La commande de la section dorsale (lombaire) du matelas vous permet de gonfler ou de dégonfler le matelas au niveau de la section dorsale (lombaire) en fonction du degré de fermeté souhaité.

**Pour gonfler** — Appuyez sur la commande de **gonflage du dos** (signe plus) et maintenez-la enfoncée jusqu'à obtention de la fermeté souhaitée.

**Pour dégonfler** — Appuyez sur la commande de **dégonflage du dos** (signe moins) et maintenez-la enfoncée jusqu'à obtention de la fermeté souhaitée.



### Section pieds

Les commandes de montée/descente des pieds situées sur les deux barrières latérales vous permettent de relever ou d'abaisser la section pieds du lit de 23 cm (9 po) à partir de sa position la plus basse.



#### AVERTISSEMENT :

**Avertissement** — Lorsque les poignées de travail et les repose-mollets sont en position d'utilisation, faire attention pendant l'abaissement de la section pieds. À défaut de quoi, les mains de la patiente peuvent se coincer entre les poignées de travail et le repose-mollets.

**Pour relever la section pieds** — Appuyez sur la commande de **montée des pieds** et maintenez-la enfoncée jusqu'à obtention de la position souhaitée.

**Pour abaisser la section pieds** — Appuyez sur la commande de **descente des pieds**.



## REMARQUE :

Si la section pieds est à sa position la plus basse lorsque le lit est abaissé, le lit s'arrêtera à une position plus élevée de sorte que la section pieds n'interfère pas avec la base.

## Section tête

Les commandes de montée/descente du buste situées sur les deux barrières latérales vous permettent de relever ou d'abaisser la section tête du lit. Toutes les inclinaisons sont possibles jusqu'à 63°.

**Pour relever la section tête du lit** — Appuyez sur la commande de **montée du buste** et maintenez-la enfoncée.

**Pour abaisser la section tête** — Appuyez sur la commande de **descente du buste**.

### REMARQUE :

Les fonctions de montée/descente du buste et montée/descente du lit ne peuvent pas être utilisées en même temps. Si vous appuyez sur les commandes de montée du buste et de montée du lit, le lit monte jusqu'à ce que vous relâchiez la commande de montée du lit.



## Appel infirmier (en option)

Sur les lits d'accouchement qui en sont équipés, appuyez sur la commande d'appel infirmier pour passer un appel sur le système de communication. Au-dessus de la commande d'**appel infirmier**, l'indicateur d'**appel** s'allume et clignote sur les commandes de la barrière latérale de la patiente pour indiquer que l'appel a été passé.



### Activation

1. Appuyez sur la commande d'**appel infirmier** et relâchez-la.
2. L'indicateur DEL situé au-dessus de l'interrupteur clignote pour indiquer que la patiente a appelé l'infirmière. L'indicateur DEL est allumé en continu lorsque l'infirmière répond à l'appel. L'infirmière peut alors vous parler, et vous pouvez répondre à l'aide du microphone.



### AVERTISSEMENT :

**Avertissement** — Si la commande d'appel infirmier ne fonctionne pas, s'assurer que la patiente sait qu'il n'est pas possible d'appeler l'infirmière en appuyant sur la commande. Risque de dommages corporels chez la patiente.



### MISE EN GARDE :

**Mise en garde** — Si l'alimentation du lit est coupée, la fonction d'appel infirmier peut encore fonctionner pendant 4 heures maximum, selon l'état de charge de la batterie. Avant de devenir complètement inopérant, le système passe un appel infirmier prioritaire.

### REMARQUE :

Il est impossible de verrouiller les commandes d'appel infirmier.

## Commande de la section assise du matelas (en option)

La commande de la section assise du matelas vous permet de gonfler ou de dégonfler le matelas au niveau de la section assise en fonction du degré de fermeté souhaité.

**Pour que la section assise se gonfle automatiquement** — Appuyez sur la commande de **gonflement de la section assise** (signe plus) du personnel soignant. Pour annuler la fonction de gonflement automatique, appuyez à nouveau sur la commande de **gonflement de la section assise** (signe plus) du personnel soignant.

**Pour que la section assise se dégonfle automatiquement** — Appuyez sur la commande de **dégonflement de la section assise** (signe moins) du personnel soignant. Pour annuler la fonction de dégonflement automatique, appuyez à nouveau sur la commande de **dégonflement de la section assise** (signe moins) du personnel soignant.



**Pour gonfler ou dégonfler la section assise avec les commandes de la patiente** — Appuyez sur la commande patiente de **gonflement de la section assise** (signe plus) ou la commande patiente de **dégonflement de la section assise** (signe moins) et maintenez-la enfoncée.

### REMARQUE :

La fonction de gonflement automatique fonctionne pendant 20 à 25 secondes avant de s'arrêter.

## COMMANDES DE LIT DE LA PATIENTE

### Marche/arrêt TV (en option)

Les commandes de marche/arrêt TV activent et désactivent le son de la télévision et de la radio.

**Pour activer le son** — Appuyez sur la commande TV et relâchez-la. Le volume de la télévision et de la radio est activé. La patiente peut régler le volume de la télévision et de la radio à partir des commandes à sa disposition sur les panneaux des barrières latérales.

**Pour désactiver le son** — Appuyez sur la commande TV et relâchez-la. L'indicateur vert s'éteint, et le volume de la télévision et de la radio est désactivé.

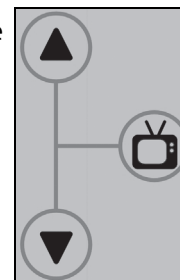

## FONCTIONS DU CHÂSSIS DU LIT

### FREINAGE ET DIRECTION CENTRALISÉS



#### AVERTISSEMENT :

Pour éviter les dommages corporels et/ou matériels, suivez les **avertissements** ci-après :

- **Avertissement** — Toujours bloquer les freins lorsque le lit est occupé, sauf en cas de transport du patient. Assurez-vous que les freins sont engagés avant tout transfert d'un patient sur le lit ou hors du lit.
- **Avertissement** — Ne pas mettre les pieds sous la pédale de frein/direction lorsque vous l'engagez.



#### MISE EN GARDE :

**Mise en garde** — S'assurer que la tête du lit ne touche pas le mur. Lorsque le lit est surélevé, il se déplace légèrement vers la tête. Si le lit est trop près du mur, il pourrait être endommagé.

Le lit d'accouchement Affinity® 4 est équipé d'un système de freinage (quatre roues) et de direction (une roue).



ou

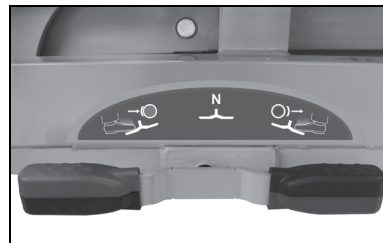

**Pour freiner** — Appuyez fermement sur la pédale

**Frein (Brake)**. Les roues se bloquent immédiatement. Essayez de tirer et de pousser le lit afin de vous assurer que les freins sont engagés. Pour débloquer, appuyez fermement sur la pédale **Direction (Steer)** jusqu'à ce que les deux pédales soient au même niveau (position Neutre (Neutral)).

**Pour diriger** — Appuyez fermement sur la pédale **Direction (Steer)**. Pour débloquer, appuyez fermement sur la pédale **Frein (Brake)** jusqu'à ce que les deux pédales soient au même niveau (position Neutre (Neutral)).

### INCLINAISON AUTOMATIQUE

- Lorsque l'on remonte la section tête, la section assise s'incline progressivement de 0° à 15°.
- Lorsque l'on abaisse la section tête, la section assise se remet graduellement en position plane.



### REMISE À PLAT D'URGENCE (CPR)

La commande de remise à plat d'urgence permet au personnel soignant d'économiser un temps précieux en cas d'urgence. Lorsque cette commande est activée, les sections tête et pieds reviennent en position plane, formant ainsi une surface ferme pour la mise en place d'un équipement de réanimation.

**Activation** — Tirez sur la poignée **CPR** sur l'un ou l'autre côté du lit. Relâchez lorsque la section tête se trouve en position basse maximale.



## BASSIN COLLECTEUR DE LIQUIDES

Le bassin collecteur de liquides est amovible et peut être facilement retiré pour le nettoyage.

### Pour enlever/remplacer le bassin collecteur de liquides basculant ou glissant de la section pieds

1. Tirez sur le bassin collecteur de liquides.
2. Faites glisser le bassin directement sur les dispositifs de retenue.
3. Agitez doucement le bassin afin de vous assurer qu'il est solidement arrimé.

*Bassin collecteur de liquides basculant*



### Pour enlever/remplacer le bassin de la section pieds Stow and Go®

1. Soulevez le bassin pour le retirer de la section pieds.
2. Mettez le bassin dans l'ouverture de la section pieds.

*Bassin collecteur de liquides de la section pieds Stow and Go®*



## SECTION PIEDS (DÉPLACEMENT VERTICAL OU HORIZONTAL)

### Pour l'enlever

La section pieds peut être retirée en utilisant les méthodes suivantes :

Si la hauteur de la section pieds peut être ajustée :

1. Ajustez la section pieds de sorte que le matelas soit à hauteur de la taille environ.
  2. Tournez les côtés du matelas vers l'intérieur.
  3. Faites pivoter les repose-pieds latéralement.
- Saisissez les poignées et maintenez la section pieds aussi près du corps que possible.
  - **Section pieds à déplacement vertical :** relevez et faites glisser vers vous la section pieds (avec les genoux pliés) tout en reculant d'un pas.
  - **Section pieds à déplacement horizontal :** appuyez sur les leviers de déverrouillage pour libérer la section pieds et faites glisser vers vous la section pieds (avec les genoux pliés) tout en reculant d'un pas.
  - **Section pieds à déplacement vertical :** avec les genoux pliés, posez la section pieds sur le sol avec le support pour périnée replié pour qu'elle soit bien à la verticale.

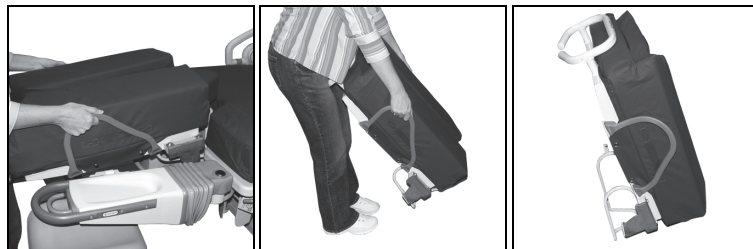

Si la section pieds est bien en dessous du niveau de la taille et ne peut pas être réglée :

- Tournez les côtés du matelas vers l'intérieur.
- Faites pivoter les repose-pieds latéralement.
- Approchez-vous de la section pieds par l'avant ou sur le côté.
- Placez un pied devant l'autre en pliant légèrement les genoux.
- Saisissez les poignées et maintenez la section pieds aussi près du corps que possible.
- **Section pieds à déplacement vertical** : relevez et faites glisser vers vous la section pieds tout en reculant d'un pas.
- **Section pieds à déplacement horizontal** : appuyez sur les leviers de déverrouillage pour libérer la section pieds et faites-la glisser vers vous tout en reculant d'un pas.
- Orientez la section pieds de façon à ce que le support soit replié puis, genoux pliés, posez la section sur le sol.



#### Pour l'installer

1. Saisissez la section pieds à deux mains.
2. Positionnez la section pieds sur les supports de montage prévus sur le châssis de lit.
3. **Section pieds à déplacement vertical** : tout en maintenant la section pieds à l'horizontale, soulevez-la et faites-la glisser jusqu'à ce que les cliquets s'enclenchent et que la surface soit bien à plat.
4. **Section pieds à déplacement horizontal** : tout en maintenant la section pieds à l'horizontale, poussez-la jusqu'à ce que les cliquets s'enclenchent et que la surface soit bien à plat.
5. Tirez sur la section pieds pour confirmer qu'elle est correctement verrouillée.



#### REMARQUE :

Si la section pieds n'est pas parfaitement à l'horizontale, c'est qu'elle n'est pas correctement verrouillée.

6. Amenez la section pieds en position horizontale et poussez jusqu'à ce qu'elle s'engage fermement dans les cliquets.



*Positionnement incorrect de la section pieds*



#### AVERTISSEMENT :

**Avertissement** — La section pieds doit être solidement fixée sous le matelas pour assurer un bon support. Une fixation incorrecte pourrait causer des blessures ou endommager l'équipement.

Il est donc impératif que la section pieds soit bien en place. Exercez une traction pour vérifier son bon engagement dans les cliquets.



## SECTION PIEDS STOW AND GO®

### Pour l'enlever

1. Ajustez la section pieds de sorte que le matelas soit à hauteur de la taille environ.
2. Faites pivoter les repose-pieds latéralement.
3. Rabattez les côtés du matelas de la section pieds.
4. Saisissez les poignées sur le côté du matelas de la section pieds et soulevez le matelas hors de la section pieds. Ou, saisissez la sangle à l'extrémité du matelas et tirez sur le matelas pour le retirer du lit.
5. Déposez le matelas à un emplacement approprié.
6. Saisissez la section pieds par la poignée.
7. Soulevez l'extrémité de la section pieds. La section pieds commencera à glisser sous le lit.
8. Abaissez le bord arrière de la section pieds jusqu'à ce qu'elle s'arrête.
9. Poussez la section pieds sous le lit jusqu'à ce qu'elle s'arrête.



### AVERTISSEMENT :

Pour éviter les dommages corporels et/ou matériels, suivez les **avertissements ci-après** :

- **Avertissement** — S'assurer que la section pieds est correctement verrouillée lors de l'installation du matelas.
- **Avertissement** — Ne pas forcer la section pieds Stow and Go® en position de rangement.

### Pour l'installer

1. Saisissez la poignée de la section pieds.
2. Tirez sur la section pieds jusqu'à ce qu'elle soit verrouillée en position.
3. Posez le matelas sur la section pieds.
4. Assurez-vous que le matelas est correctement emboîté dans la section pieds.
5. Enfoncez l'extrémité pieds du matelas devant la poignée.
6. Dépliez le matelas.
7. Positionnez les repose-pieds de façon adéquate.

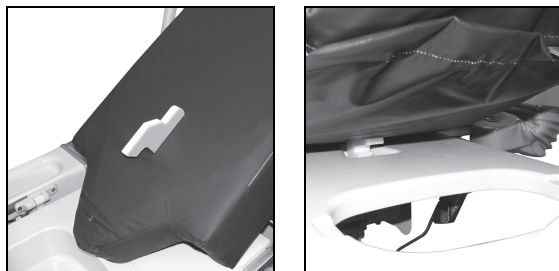

## REPOSE-PIEDS ONESTEP®

Les repose-pieds OneStep® peuvent se remonter ou s'abaisser simultanément à l'aide de l'étrier motorisé de la section pieds. L'étrier de la section pieds règle la hauteur globale. Le réglage en hauteur de chaque repose-pieds peut aussi s'effectuer indépendamment, au moyen des cliquets mécaniques situés à l'extrémité des repose-pieds.



### AVERTISSEMENT :

Pour éviter les dommages corporels et/ou matériels, suivez les **avertissements** ci-après :

- **Avertissement** — Pendant le réglage des repose-pieds, se tenir à l'écart des points de pincement et de contact.
- **Avertissement** — S'assurer que les repose-pieds sont bien verrouillés avant utilisation.

### Réglage des repose-pieds

- Pour positionner les pieds de la patiente, actionnez le levier de déverrouillage et faites pivoter les repose-pieds. Ceux-ci peuvent se régler entre 0° et 85° vers le haut ou l'extérieur.
- Lorsque les repose-pieds ne sont plus utilisés, actionnez de nouveau les leviers de déverrouillage et ramenez les repose-pieds en position rentrée.

La charge maximale de sécurité est de 68 kg (150 lb).

## PANNEAU DE TÊTE

Le panneau de tête comporte des poignées intégrées facilitant le guidage et augmentant la mobilité. Le panneau de tête est amovible.

**Pour enlever le panneau** — Saisissez fermement les poignées et soulevez.

**Pour installer le panneau** — Alignez les douilles du panneau de tête avec les montants du châssis et abaissez le panneau jusqu'à ce qu'il repose sur le châssis du lit.



## TIGE À PERFUSION

Le lit est fourni équipé d'une tige à perfusion adaptée sur le panneau de tête. Des logements sont prévus pour installer la tige à perfusion à chaque coin du lit côté tête.



### AVERTISSEMENT :

Pour éviter les dommages corporels et/ou matériels, suivez les **avertissements** ci-après :

- **Avertissement** — Ne pas excéder la capacité de charge de 18 kg (40 lb) sur la tige à perfusion.
- **Avertissement** — Ne pas excéder la capacité de charge de 1,1 kg (2,5 lb) du crochet.



**Pour installer la tige à perfusion** — Retirez-la des supports. Introduisez la tige à perfusion dans l'un des logements et tournez dans le sens horaire jusqu'à complète mise en place.

La charge maximale de sécurité est de 11 kg (25 lb).



## POIGNÉES DE TRAVAIL

Ces poignées ergonomiquement conçues s'adaptent aux patientes de toutes tailles tout en garantissant leur confort. Elles sont revêtues d'une mousse étanche et non poreuse, au contact agréable.

### Activation

1. Pour relever les poignées de travail, saisissez celles-ci en dessous du lit et faites-les pivoter jusqu'au déclic.
2. Pour remettre les poignées de travail en place, tirez sur les leviers de déverrouillage et rabattez les poignées sous le lit.

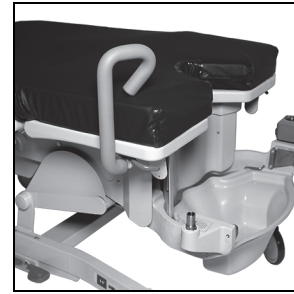

## VEILLEUSE

Lorsque le lit est branché, la veilleuse est soit toujours allumée, soit s'allume lorsque la pièce s'assombrit, selon la date de fabrication du lit. Elle ne fonctionne pas lorsque le lit est alimenté par la batterie. Sur les lits portant un numéro de série R298AAXXX ou supérieur, la veilleuse est allumée lorsque le lit est alimenté par la batterie en mode Batterie de secours, mais pas en mode Veille de la batterie. Pour plus d'informations, voir « Batterie de secours », page 19 ou « Veille de la batterie », page 20.

### Emplacement

La veilleuse se trouve au centre inférieur du châssis du lit.

## BATTERIE DE SECOURS

Le lit d'accouchement Affinity® 4 est équipé en série d'une batterie de secours. Celle-ci permet d'actionner les moteurs d'abaissement/relèvement du lit et des sections tête et pieds à partir des commandes sur les barrières latérales, sans recours au courant de secteur. La batterie de secours permet par ailleurs d'utiliser la fonction d'appel infirmier, mais ses applications ne s'étendent pas aux autres fonctions du lit, comme le matelas pneumatique.

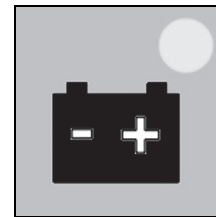

### Emplacement

L'indicateur de la batterie de secours se trouve sur la barrière latérale et indique l'état de la batterie.

### Indicateurs DEL de la batterie de secours (avec une alimentation secteur) :

- ALLUMÉ = Batterie en cours de chargement.

### Indicateurs DEL de la batterie de secours (avec une alimentation par batterie) :

- ALLUMÉ = Batterie opérationnelle.
- CLIGNOTANT = Batterie à recharger.
- ÉTEINT = Charge de batterie insuffisante pour le fonctionnement des moteurs, ou batterie en mode de veille.

## REMARQUE :

Pour redevenir opérationnelle, une batterie totalement vide peut nécessiter un temps de recharge allant jusqu'à 36 heures.



### AVERTISSEMENT :

**Avertissement** — Assurez-vous que la batterie est chargée en permanence. Branchez le lit sur secteur chaque fois que cela est possible. Dans le cas contraire, cela pourrait entraîner des blessures ou une gêne du patient et/ou endommager l'équipement.



### MISE EN GARDE :

**Mise en garde** — Retirer la batterie lorsque le lit reste inutilisé pendant une période prolongée. Si la batterie est laissée en place, sa durée de vie risque d'être réduite et le lit peut être endommagé. Il est recommandé de prendre contact avec l'équipe d'entretien concernée et de se reporter au *Manuel d'entretien du lit d'accouchement Affinity® 4* (195826).

### VEILLE DE LA BATTERIE

Pour les lits d'accouchement Affinity® 4 avec un numéro de série R298AAXXX ou supérieur, la fonctionnalité de veille de la batterie permet de réduire considérablement la consommation électrique de la batterie et de prolonger son autonomie lorsque le lit n'est pas branché sur une prise secteur.

#### Activation

La fonctionnalité de veille de la batterie est engagée dès que le lit est débranché de la prise secteur ou après 3 minutes et 42 secondes d'inactivité lorsqu'elle est utilisée comme batterie de secours.

#### Désactivation

Lorsque le lit n'est pas branché sur une prise secteur :

1. Appuyez sur n'importe quelle fonction motrice contrôlée par le personnel soignant (voir « Montée/descente du lit (abaissement/relèvement) », page 10, « Section pieds », page 11 ou « Section tête », page 12).
2. Appuyez sur la commande d'appel infirmier, si le lit en est équipé.
3. Appuyez rapidement sur la poignée de position décline (voir « Fonction de décline », page 21).

Lorsque la fonction de veille de la batterie est désactivée, le lit fonctionne normalement avec la batterie d'appoint pendant 3 minutes et 42 secondes après l'activation de la dernière commande.

### BARRIÈRES LATÉRALES



### AVERTISSEMENT :

Pour éviter les dommages corporels et/ou matériels, suivez les **avertissements** ci-après :

- **Avertissement** — Évaluez les risques de coincement des patients selon le protocole de l'établissement et/ou les directives du prestataire médical, et surveillez les patients en conséquence.
- **Avertissement** — S'assurer que la patiente est suffisamment écartée des barrières latérales avant de les relever ou de les abaisser.
- **Avertissement** — Pour lever ou abaisser la barrière, se tenir à l'écart des points de pincement et de contact.
- **Avertissement** — S'assurer que toutes les barrières latérales sont bien verrouillées lorsqu'elles sont en position relevée. Le non-respect de cette consigne pourrait provoquer des dommages corporels graves, voire mortels.

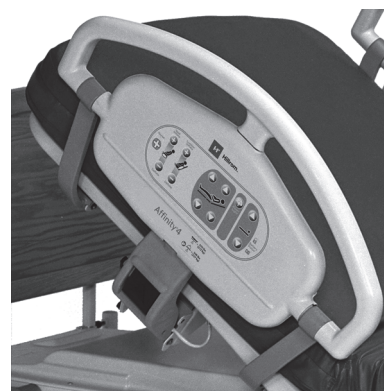

### REMARQUE :

Les barrières latérales visent initialement à rappeler aux patients les limites de l'unité, et non à les immobiliser. Hill-Rom recommande que le personnel médical établisse, si nécessaire, des procédures appropriées permettant d'assurer la sécurité du patient dans le lit.

Lorsque les barrières latérales sont relevées, elles servent à indiquer aux patientes les limites du matelas et peuvent l'aider à s'aliter ou à sortir du lit.



### **MISE EN GARDE :**

**Mise en garde** — Avant de relever ou d'abaisser une barrière latérale, s'assurer que les alentours de la barrière latérale sont dénués de tout objet et dispositif. Le non-respect de cette consigne pourrait détériorer l'équipement.

Le lit est équipé de deux barrières latérales, une de chaque côté. Ces barrières regroupent différentes commandes à l'intention de la patiente et du personnel soignant, et elles peuvent se placer en position relevée ou en position abaissée.

### **Réglage**

- Pour relever ou abaisser les barrières latérales, tirez sur le **levier de déverrouillage** qui se trouve sur les barrières latérales et faites-les pivoter dans la position souhaitée. Le bon verrouillage en position haute se signale par un clic.
- Pour ranger une barrière latérale, abaissez celle-ci complètement et poussez-la en dessous du lit.

### **FONCTION DE DÉCLIVE**

Le lit offre une possibilité d'inclinaison (« décline ») jusqu'à 8°. La commande de décline peut être activée quelle que soit la hauteur du lit. Si vous utilisez la fonction de décline alors que le lit se trouve en position la plus basse, celui-ci remonte jusqu'à une hauteur permettant d'adopter l'inclinaison maximale (8°).



### **Activation**

1. Pour activer la fonction décline, poussez la poignée vers le bas et amenez la surface de couchage à l'inclinaison souhaitée (jusqu'à 8°).
2. Pour ramener la surface de couchage à l'horizontale, actionnez la poignée vers le haut.

---

## **FONCTIONS EN OPTION**

### **SYSTÈME DE MATELAS PNEUMATIQUE**

Le lit d'accouchement Affinity® 4 comporte des commandes d'appoint pneumatique (situées à l'extérieur et à l'intérieur de la barrière latérale) pour les régions fessière et lombaire. Ces commandes améliorent le confort de la patiente au cours du travail, ainsi que pendant les soins et les suites de couches. Parallèlement, le matelas pneumatique réduit les coûts, les travaux d'entretien et les manipulations qu'implique l'utilisation de surmatelas.

### **SUPPORT ASSISE**

Ce support permet à la patiente de trouver un confort adapté à ses propres besoins. Il offre un support pelvien offrant un accès facile au praticien et une meilleure visibilité durant l'accouchement et les réparations. Le degré de fermeté de la surface se contrôle en modulant le volume d'air contenu dans la poche d'air. La patiente et le personnel soignant disposent de commandes sur les deux barrières latérales.

### **SUPPORT LOMBAIRE**

Ce support réglable améliore le confort de la patiente au niveau des lombaires, avant et après l'accouchement. Gonflé au maximum, le support lombaire permet le positionnement du périnée à l'aplomb de la découpe en V en vue des examens et de l'accouchement. Le gonflement maximal de la section lombaire d'une position plate à une position maximale est de 10 cm (4 po).

## COMMANDES DES BARRIÈRES LATÉRALES

### COMMANDES DE COMMUNICATION INTÉGRÉES SIDECOM® (EN OPTION)

Tous les lits d'accouchement Affinity® 4 équipés de commandes sur les barrières latérales sont précâblés pour une intégration immédiate ou future du système de communication SideCom®. Le système de communication SideCom® permet de regrouper différentes fonctions sur les barrières : appel infirmier rétroéclairé, divertissement (radio/télévision) et éclairage. Une option de téléviseur universelle est également disponible.

### COMMANDES INTÉGRÉES SUR LES BARRIÈRES LATÉRALES

Différentes commandes à l'usage de la patiente et du personnel soignant sont intégrées aux barrières latérales de chaque côté du lit.

Les commandes destinées à la patiente restent toujours dans son champ de vision, et les symboles internationaux excluent toute ambiguïté. Les commandes des sections tête et pieds à l'usage de la patiente sont intégrées dans le panneau intérieur des barrières latérales (des deux côtés du lit) pour en simplifier l'accès. Le fonctionnement motorisé permet à la patiente de réduire sa dépendance vis-à-vis du personnel soignant en ce qui concerne son positionnement, son support et son confort. Ces commandes permettent notamment de relever et d'abaisser la section tête et la section pieds.

Les commandes à l'usage du personnel soignant sont intégrées au panneau externe des barrières latérales. En plus des commandes des sections tête et pieds, le panneau externe comporte des commandes d'abaissement/relèvement.

### ROULETTES

Des roues de 20 cm (8 po) étaient disponibles pour le lit d'accouchement Affinity® 4 (non disponibles pour la section pieds Stow and Go®). Les roues de 20 cm (8 po) ne sont plus disponibles.

### REPOSE-MOLLETS

Le repose-mollets standard est inclus avec le lit d'accouchement Affinity® 4. Des repose-mollets supplémentaires sont disponibles en option et sont identifiés dans la section Accessoires de ce document (voir « Accessoires », page 30).

---

## MATELAS



### AVERTISSEMENT :

Pour éviter les dommages corporels et/ou matériels, suivez les **avertissements** ci-après :

- **Avertissement** — Remplacer le matelas ou les coussins si la housse est déchirée ou coupée.
- **Avertissement** — Certaines fonctions de sécurité du lit peuvent ne pas fonctionner de la façon prévue ou ne pas fonctionner du tout lorsque des matelas qui n'ont pas été conçus spécifiquement pour ce lit sont utilisés. Vérifier avec le fabricant du matelas que les fonctions de sécurité du lit ont été testées et vérifiées pour s'assurer qu'elles fonctionnent correctement avec le matelas de remplacement. Le non-respect de cette consigne pourrait entraîner des blessures graves ou endommager l'équipement.

### REMARQUE :

Hill-Rom recommande l'utilisation de matelas Hill-Rom® spécialement conçus et éprouvés pour le lit d'accouchement Affinity® 4. Si vous achetez un matelas de remplacement Hill-Rom ou d'un autre fabricant, vérifiez avec le fabricant du matelas que les fonctions de sécurité du lit ont été testées et vérifiées pour s'assurer qu'elles fonctionnent correctement avec le matelas de remplacement. Le matelas de remplacement doit être conforme aux directives réglementaires et normes techniques en vigueur pour réduire les risques de blessures pour les patientes et le personnel soignant.

Pour obtenir une liste à jour des matelas recommandés avec le lit, contactez le service clientèle.

## MODÈLES DE MATELAS

Le lit est disponible en deux options : coupe en V ou coupe droite.



Coupe en V

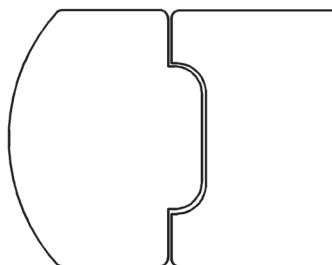

Coupe droite

## Matelas non pneumatique

Un matelas en mousse à redistribution de pression est disponible.

## PANNEAUX DE TÊTE EN BOIS

Les panneaux de tête en bois comportent des poignées intégrées facilitant le guidage et augmentant la mobilité. Le panneau de tête est amovible. Les lits équipés d'une poignée de poussée en option ne sont pas équipés de poignées sur le panneau de tête.

**Pour enlever le panneau** — Saisissez fermement les poignées et soulevez.

**Pour installer le panneau** — Alignez les douilles du panneau de tête avec les montants du châssis et abaissez le panneau jusqu'à ce qu'il repose sur le châssis du lit.

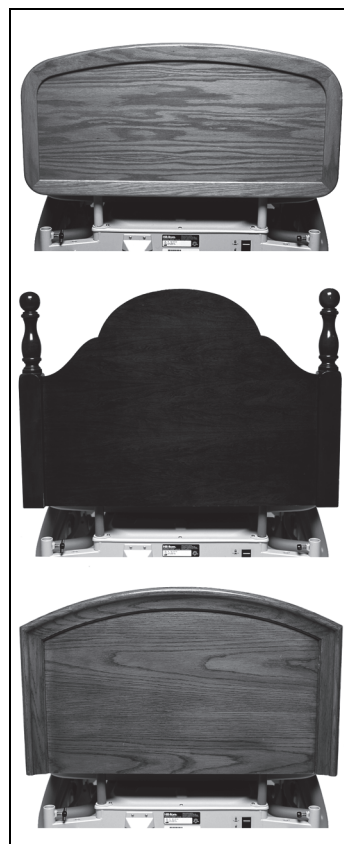

---

## POSITIONNEMENT DE LA PATIENTE : TRAVAIL ET ACCOUCHEMENT

### REMARQUE :

L'alèse de travail et d'accouchement doit être placée sur le drap de dessous avant l'arrivée de la patiente.

Pour permettre à la patiente de participer, montrez-lui comment fonctionnent les commandes.

### POSITION VERTICALE/POSITION EXPULSION

1. Relevez la tête du lit dans une position confortable en appuyant sur la commande de **montée du buste**.
2. Abaissez la section pieds en appuyant sur la commande de **descente des pieds**.
3. Placez la patiente en position verticale.
4. Remplacez le bassin dans la fente en V de la section pieds.
5. Un récipient pour échantillons peut également être utilisé. Glissez-le entre le châssis du lit et le matelas.
6. Placez la patiente au-dessus du V en lui faisant tenir les poignées de travail pour se soutenir.
7. Si les jambes de la patiente sont instables, placez ses pieds sur les semelles pour empêcher le glissement.



### POSITION LATÉRALE (SIMS)

1. Avec le lit dans la position la plus basse et la tête du lit ajustée pour le confort de la patiente, placez le repose-mollets intégré avec la partie pieds tournée vers la tête du lit.
2. Avec la patiente couchée sur son côté gauche, placez sa jambe droite dans le repose-mollets et abaissez la section pieds pour plus de confort.
3. Réglez le repose-mollets et serrez la fixation.



### POSITION À GENOU

1. Relevez la section tête du lit en position verticale.
2. Demandez à la patiente de s'agenouiller sur la section assise et d'utiliser la section tête comme soutien.





### JAMBES SURÉLEVÉES AVEC MATELAS DE PIED

Cette position présente différents intérêts cliniques lorsqu'il est nécessaire de surélever les jambes de la patiente au cours des soins précédant et suivant l'accouchement, et durant l'anesthésie. Cette position peut également être adoptée pour le simple confort de la patiente.

#### Réglage

1. Relevez la section pieds jusqu'à la position la plus élevée.
2. Repliez les charnières du matelas de la section pieds.
3. Placez les jambes de la patiente sur la section surélevée du matelas.



### S'ACCROUPIR AVEC LA BARRE DE TRAVAIL

1. Avec le lit dans la position la plus basse, relevez la tête en appuyant sur la commande de **montée du buste** et abaissez la section pieds en appuyant sur la commande de **descente des pieds**.
2. Insérez la barre de travail dans les supports des jambières, dans la direction opposée à la tête du lit.
3. La patiente peut s'accroupir sur la partie assise en tenant la barre de travail, ou s'asseoir avec les pieds sur la section pieds en se penchant en avant sur la barre.



### POUSSER AVEC LA BARRE DE TRAVAIL

1. Relevez la tête du lit dans une position confortable en appuyant sur la commande de **montée du buste**.
2. Insérez la barre de travail dans les supports des jambières, dans la direction opposée à la tête du lit.
3. Abaissez la section pieds, si nécessaire, en appuyant sur la commande de **descente des pieds**.
4. Placez les pieds de la patiente de chaque côté de la barre de travail.
5. La patiente peut agripper la barre de travail ou revenir sur ses genoux.



### POUSSER AVEC LA BARRE DE TRAVAIL (AVEC LES REPOSE-PIEDS)

1. Relevez la tête du lit dans une position confortable en appuyant sur la commande de **montée du buste**.
2. Retirez la section pieds.
3. Placez les pieds de la patiente sur les repose-pieds et réglez le confort.
4. Insérez la barre de travail dans les supports des jambières, dans la direction opposée à la tête du lit.
5. La patiente peut saisir la barre de travail à l'endroit le plus confortable pour elle.



## POUSSER AVEC LES REPOSE-MOLLETS



### AVERTISSEMENT :

**Avertissement** — S'assurer que les repose-mollets sont bien verrouillés avant utilisation. Le non-respect de cette consigne pourrait entraîner des dommages corporels ou matériels.

### Réglage

1. Ajustez la tête du lit à environ 30°, en appuyant sur la commande de **montée du buste**.
2. Placez les jambes de la patiente dans les repose-mollets.
3. La patiente peut se remettre sur les genoux, sans l'aide du personnel soignant.
4. Abaissez la section pieds, si nécessaire.



### PÉRIDURALE/RACHIDIENNE (APPROCHE LATÉRALE)

1. Baissez et rangez une barrière latérale.
2. Placez le lit à une hauteur confortable et abaissez la tête du lit.
3. Placez la patiente en position latérale couchée au bord du matelas.



### PÉRIDURALE (APPROCHE ASSISE)

1. Mettez le lit à une hauteur confortable pour le personnel et complètement à plat.
2. Demandez à la patiente de laisser pendre ses jambes sur le côté opposé du lit.





### POSITIONNEMENT DROIT EN DÉCLIVE

1. Tirez sur la poignée de remise à plat d'urgence (CPR) pour abaisser la tête du lit en position allongée.
2. Appuyez sur les poignées de déclive (situées de chaque côté du lit) et inclinez le lit à l'angle souhaité, jusqu'à 8°.
3. Pour mettre le matelas à l'horizontale, tirez sur la poignée et guidez le lit pour le mettre en position allongée.

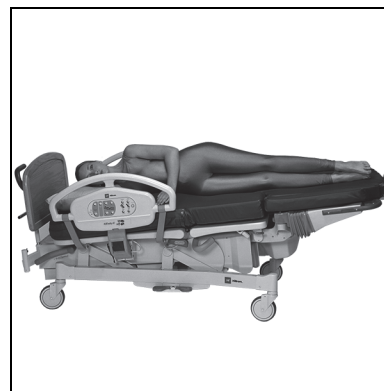

### Anesthésie générale

1. En cas d'urgence, placez le lit à une hauteur confortable.
2. Retirez le panneau de tête.
3. Mettez la patiente en position pour l'intubation.

### POSITION DU TRÔNE (CHAISE)

1. Relevez la tête du lit pour mettre la patiente en position assise.
2. Sortez les poignées de travail.
3. Placez les pieds de la patiente dans les repose-pieds.
4. Retirez la section pieds.
5. Utilisez la commande de **pieds** pour régler la hauteur des repose-pieds.
6. Coincez l'extrémité de l'alèse dans le bassin de drainage et élevez le lit à une hauteur confortable en appuyant sur la commande de montée du lit.



### AVERTISSEMENT :

**Avertissement** — Pour éviter toute blessure, s'assurer que les mains de la patiente ne se trouvent pas à proximité des poignées de travail lorsqu'elles sont relevées.

### MODE LIT D'ACCOUCHEMENT

1. Placez les pieds de la patiente dans les repose-pieds. Placez les repose-pieds dans une position confortable.
2. Sortez les poignées de travail.
3. Retirez la section pieds et coincez l'alèse dans le bassin de drainage.
4. Inclinez le repose-pieds.
5. Relevez le lit jusqu'à une hauteur confortable en appuyant sur la commande de **montée du lit** et placez le périnée de la patiente sur le bord de la section assise.

## MODE TABLE D'ACCOUCHEMENT

1. Faites glisser la patiente vers le bas de telle sorte que ses fesses soient à la division du matelas.
2. Abaissez la section pieds jusqu'à sa position la plus basse.



### Avec les repose-mollets

1. Déployez les repose-mollets intégrés et placez les jambes de la patiente sur ceux-ci.
2. Réglez la disposition des repose-mollets et serrez les fixations.



### Avec les jambières

1. Réglez la disposition des jambières et serrez la molette noire.
2. Appuyez sur la commande de **montée des pieds** pour soulever les jambières, afin qu'ils soutiennent solidement le périnée de la patiente **au-dessus** de l'espace découpé.
3. Retirez la section pieds et relevez le lit jusqu'à une hauteur de travail confortable. Le bassin de drainage peut être retiré pour une meilleure accessibilité.

### REMARQUE :

Vérifiez les points de pression.

- Appuyez sur la commande de **montée des pieds** pour soulever les jambières, afin qu'ils soutiennent solidement le périnée de la patiente **au-dessus** de la section assise.
- Retirez la section pieds et relevez le lit jusqu'à une hauteur de travail confortable. Le bassin de drainage peut être retiré pour une meilleure accessibilité.

## POSITION DE DÉCLIVE HAUTE MODIFIÉE (ACCOUCHEMENT ET RÉPARATIONS)

1. Relevez le lit à la hauteur souhaitée en utilisant la commande d'**abaissement/relèvement**.
2. Relevez la section tête à la position souhaitée en utilisant la commande de **montée du buste**.
3. Placez les jambes de la patiente sur les repose-mollets.
4. Appuyez sur la poignée de déclive pour placer la patiente dans la position de déclive modifiée et pour soulever le périnée.

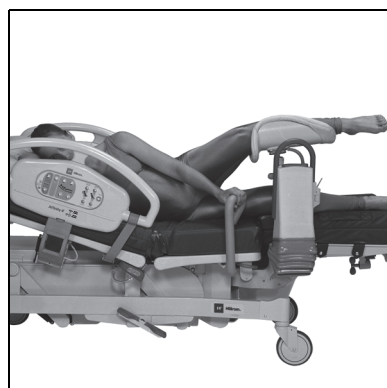

## TRANSPORT DE LA PATIENTE

Lors du transport, le côté pieds du lit doit toujours être dirigé vers l'avant. Avant tout transport, rangez correctement les cordons d'alimentation afin d'éviter de rouler ou de trébucher dessus. Évitez tout endommagement des cordons d'alimentation secteur. Des chocs électriques peuvent se produire. Utilisez exclusivement le panneau de tête, les poignées du panneau de tête (panneaux de tête en bois) ou les poignées de poussée intégrées (modèles de lit D ou plus récents) pour déplacer le lit.

Déplacez le lit avec ses bras de levage côté tête parallèles au sol ou plus bas.

Lors d'un transport dans l'hôpital, assurez-vous que la patiente, l'équipement et toutes les tubulures sont à l'intérieur de la périphérie du lit.

Déployées au maximum, les tiges à perfusion risquent d'accrocher au passage des portes ou de heurter les suspensions. Abaissez les tiges avant de transporter le patient.

Assurez-vous que les câbles du système d'appel infirmier sont bien branchés après le transport.

En règle générale, le risque de déséquilibre augmente avec la charge.

Pour améliorer la stabilité, abaissez les sections pieds et tête.

Réduisez également la hauteur du lit pour en améliorer la stabilité.

L'utilisation et le positionnement des accessoires peuvent également compromettre la stabilité. Ne déployez pas outre mesure les tiges à perfusion ou tout autre accessoire similaire. Ne surchargez pas les accessoires. Lorsque plusieurs accessoires sont utilisés, répartissez-les de manière égale de part et d'autre des côtés du lit ou de la tête et des pieds.

Pour négocier les plans inclinés et seuils de porte, déplacez-vous uniquement vers l'avant ou vers l'arrière.

Pour éviter le risque de basculement ou de collision avec des objets ou personnes masqués du champ de vision, ne prenez pas de virages serrés et ne tournez pas le lit à forte vitesse.

Au moins deux membres du personnel soignant sont nécessaires pour transporter un lit occupé.

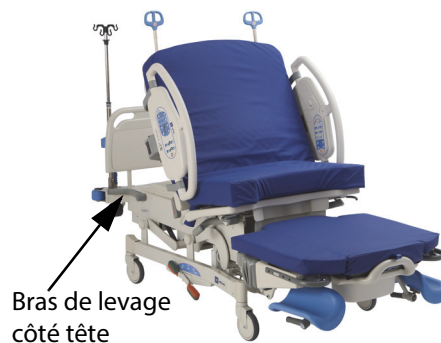

Bras de levage  
côté tête

## INFORMATIONS DE SÉCURITÉ RELATIVES AU TRANSPORT



### AVERTISSEMENT :

Pour éviter les dommages corporels et/ou matériels, suivez les **avertissements** ci-après lors du transport de patients alités :

- **Avertissement** — Toujours bloquer les freins lorsque le lit est occupé, sauf en cas de transport de la patiente. Assurez-vous que les freins sont engagés avant tout transfert d'un patient sur le lit ou hors du lit.
- **Avertissement** — Veiller à disposer d'une assistance appropriée lors du transport d'une patiente.
- **Avertissement** — Lors du transport, le côté pieds du lit doit toujours être dirigé vers l'avant. Avant tout transport, veiller à ranger le cordon d'alimentation correctement afin d'éviter de rouler ou de trébucher dessus.
- **Avertissement** — Pour déplacer le lit, utiliser exclusivement les poignées de transport intégrées au panneau de tête ou les poignées de poussées intégrées.
- **Avertissement** — Ne pas utiliser le gestionnaire de tubulures ou les tiges à perfusion pour déplacer le lit.
- **Avertissement** — S'assurer que la patiente, les équipements, les poches Foley et toutes les tubulures sont bien en place dans la périphérie du lit de façon à permettre le transport au sein de l'hôpital.
- **Avertissement** — Avant tout transport, s'assurer que le cordon d'alimentation débranché et enroulé est bien rembobiné sur l'enrouleur à la tête du lit.

**AVERTISSEMENT :**

(Avertissements — suite) Pour éviter les dommages corporels et/ou matériels, suivez les **avertissements** ci-après :

- **Avertissement** — Déployées au maximum, les tiges à perfusion et leurs accessoires risquent d'accrocher au passage des portes ou de heurter les équipements suspendus aux plafonds. Abaisser les tiges avant de transporter une patiente et s'assurer que les équipements ne risquent pas de s'accrocher aux portes.
- **Avertissement** — Après tout transport, veiller à rebrancher le système de communication SideCom® (appel infirmier).
- **Avertissement** — Ne pas laisser le lit exposé à des conditions climatiques extrêmes pendant une période prolongée.
- **Avertissement** — S'assurer que le lit n'est pas déplacé sur une inclinaison latérale de plus de 5°.
- **Avertissement** — Retirer le repose-bras et ranger le repose-mollets et les repose-pieds avant le transport.
- **Avertissement** — Pendant le transport, rester vigilant de façon à ce que le lit ne bascule pas ou ne se renverse pas.
- **Avertissement** — Le déplacement du lit peut provoquer une accumulation d'électricité statique.

**MISE EN GARDE :**

Pour éviter les dommages matériels, respectez les **mises en garde** suivantes lors du transport de patients alités :

- **Mise en garde** — Procéder avec précaution lors du passage des portes.
- **Mise en garde** — Avant tout transport, s'assurer que le cordon d'alimentation est bien rembobiné sur l'enrouleur à la tête du lit.

**ACCESSOIRES**

Numéro de produit	Description	Poids
P9625	Porte-champ d'anesthésie (plus disponible)	1,45 kg (3,2 lb)
P9620	Repose-bras (plus disponible)	3,22 kg (7,1 lb)
P35745	Repose-mollets, télescopiques (amovibles)	3,31 kg (7,3 lb)
P3705	Repose-mollets et bras	2,90 kg (6,4 lb)
P3612TPA	Coussin de confort	4,45 kg (9,8 lb)
P7834	Alèses, Medline/Proxima	0,17 kg (0,4 lb)
P3623	Kit crochet Foley	0,37 kg (0,8 lb)
P451	Barre repose-pieds (déplacement vertical uniquement)	2,4 kg (5,3 lb)
P7625	Jambières, intégrées	1,9 kg (4,2 lb)
P7634	Jambières, télescopiques	3,63 kg (8 lb)
P3617	Panneau de tête en bois (contemporain)	8,3 kg (18,3 lb)
P3629	Panneau de tête (moulé par soufflage)	3,99 kg (8,8 lb)
P933617	Panneau de tête en bois (collection FreedomHill™)	9,07 kg (20 lb)
P923617	Panneau de tête en bois (collection LibertyHill™)	10,89 kg (24 lb)
P278	Plateau à instruments (déplacement vertical uniquement)	2,27 kg (5,0 lb)

Numéro de produit	Description	Poids
P159	Montant coudé ISS	0,45 kg (1,0 lb)
P158	Support mobile du système de perfusion	1,2 kg (2,6 lb)
P3613	Barre de travail	3,95 kg (8,7 lb)
P27605	Porte-bouteille d'oxygène	1,74 kg (3,8 lb)
P5362	Kit de boîtier de commande avec support	0,41 kg (0,9 lb)
P222101	Tige à perfusion permanente (modèles de lits B à C)	1,8 kg (4,4 lb)
P2217	Tige à perfusion standard	1,09 kg (2,4 lb)
P7925D120	Lumière de procédure	S/O
P53120120	Montant – Section pieds Stow and Go®	S/O
P17073001	Porte-cordon – Section pieds Stow and Go®	S/O
SA1528	Literie, coupe en V (complète)	0,45 kg (1,0 lb)
SA4585	Literie, coupe en V, deux pièces	0,45 kg (1,0 lb)
SA1529	Literie complète, bordure droite	0,45 kg (1,0 lb)
SA4586	Literie deux pièces, bordure droite	0,45 kg (1,0 lb)
P3627	Housse, section tête, bordure droite	0,77 kg (1,7 lb)
P3628	Housse, section tête, coupe en V	0,77 kg (1,7 lb)
P3630	Housse, section pieds, coupe en V	0,50 kg (1,1 lb)
P3631	Housse, section pieds, bordure droite	0,50 kg (1,1 lb)
P3730	Housse, kit de mise à niveau de la section pieds, coupe en U	20,4 kg (45 lb)
P3731	Housse, kit de mise à niveau de la section pieds, coupe en V	20,4 kg (45 lb)
P3574	Repose-mollets, amovible	1,5 kg (3,2 lb)
P3616	Repose-mollets, intégré (plus disponible)	4,1 kg (9 lb)
P3618	Boîtier de commande	0,36 kg (0,8 lb)
P3619	Matelas, cale (plus disponible)	1,36 kg (3 lb)
P1983A01	Poignées de poussée	0,82 kg (1,8 lb)
P3733	Gestionnaire de tubulures	0,36 kg (0,8 lb)
P3732	Tige à perfusion fixe	1,59 kg (3,5 lb)

### PORTE-CHAMP D'ANESTHÉSIE : P9625 (PLUS DISPONIBLE)

La base du porte-champ s'insère entre le matelas et le châssis du lit. Le porte-champ peut se placer d'un côté ou de l'autre du lit.

La charge maximale de sécurité est de 2,3 kg (5 lb).



#### AVERTISSEMENT :

Pour éviter les dommages corporels ou matériels, suivez les **avertissements** ci-après :

- **Avertissement** — S'assurer que la patiente ne s'agrippe pas au porte-champ d'anesthésie.
- **Avertissement** — Ne rien attacher au porte-champ d'anesthésie.

### REPOSE-BRAS : P9620 (PLUS DISPONIBLE)

Le repose-bras est fixé entre le châssis du lit et le matelas. Sa protection peut être enlevée pour être nettoyée.

La charge maximale de sécurité est de 14 kg (30 lb).



### REPOSE-MOLLETS : P3705 ET P35745

Les repose-mollets P3705 sont fixés de manière permanente au repose-pieds pour un accès facile. Le repose-mollets amovible P35745 (non illustré) est intégralement rembourré, et il est télescopique et réglable en hauteur ; il s'installe de la même manière que les jambières P7625C et P7634C (voir page 33).

Poignée de déverrouillage (P3705A illustrée)

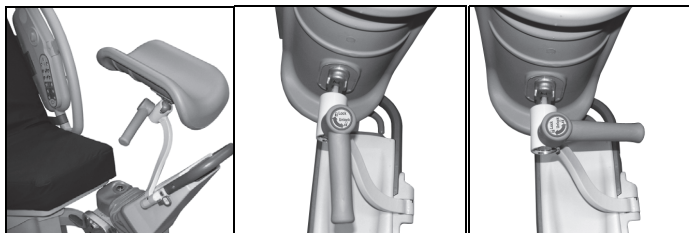

Déverrouillé

Verrouillé



#### AVERTISSEMENT :

Pour éviter les dommages corporels ou matériels, suivez les **avertissements** ci-après :

- **Avertissement** — S'assurer que les repose-mollets sont bien verrouillés avant utilisation.
- **Avertissement** — Tenir les mains à l'écart des points de pincement et de contact lors du réglage des repose-mollets.

#### Réglage d'utilisation

1. Repliez le matelas articulé.
2. Relevez et écartez complètement les repose-pieds.
3. Tirez sur le levier de déverrouillage et faites pivoter chaque repose-mollets en position verticale. Le repose-mollets devrait se verrouiller lorsqu'il est en position verticale.
4. Réglez chaque repose-mollets à l'aide de la poignée de déverrouillage.
  - Pour déverrouiller le repose-mollets, tournez la poignée de déverrouillage d'un quart de tour vers la section pieds. Pour le verrouiller, tournez la poignée de déverrouillage d'un quart de tour vers la section tête.

#### REMARQUE :

Vérifiez les points de pression et effectuez les réglages appropriés. Pour les **PATIENTES DE GRANDE TAILLE**, inclinez le repose-mollets vers le bas. Pour les **PATIENTES DE PETITE TAILLE**, inclinez-le vers le haut.

La charge maximale de sécurité est de 27 kg (60 lb).

### COUSSIN DE CONFORT : P3612TPA

Placez le coussin de confort sur le matelas et immobilisez-le en l'ajustant fermement sur les coins du matelas. Une fois enroulé, il est peu encombrant et se range facilement. Ce coussin se compose d'une mousse viscoélastique haute densité de 25,4 mm (1 po) d'épaisseur et convient aux matelas de 10 et 13 cm (4 et 5 po) de tous les modèles Affinity®.

### **ALÈSE CYLINDRIQUE JETABLE : P7834**

L'alèse cylindrique retombe dans le bassin collecteur de liquides lorsque l'extrémité du lit est retirée. L'alèse doit être placée sur le drap de dessous avant l'arrivée de la patiente, côté doux et absorbant vers le haut, côté imperméable vers le bas.

### **KIT CROCHET FOLEY : P3623**

Ce kit peut être monté d'un côté du châssis du lit ou de l'autre, à proximité de la poignée de travail.

La charge maximale de sécurité est de 4,5 kg (10 lb).



### **BARRE REPOSE-PIEDS : P451**

Cette barre, qui offre un repose-pieds pratique pour le médecin/obstétricien, est disponible sur la version à déplacement vertical uniquement.

La charge maximale de sécurité est de 68 kg (150 lb).

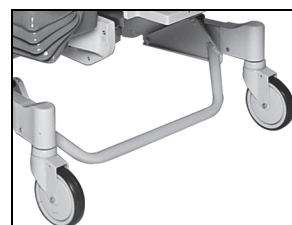

### **REMARQUE :**

La barre repose-pieds n'est pas disponible sur le lit d'accouchement Affinity® 4 équipé de la section pieds Stow and Go®.

### **JAMBIÈRES : P7625 ET P7634**

Les deux jambières sont rembourrées et équipées de rotules et de poignées. Le modèle P7634 est télescopique.

#### **Réglage d'utilisation**

1. Les jambes de la patiente reposant sur la section pieds, abaissez cette section à sa hauteur minimale à l'aide de la commande électrique, puis placez les jambes de la patiente sur les jambières.
2. Chaque jambière peut indifféremment être placée à droite ou à gauche.
3. Installez chaque jambière en insérant la tige dans le logement en acier situé au point de jonction entre la section pieds et l'étrier.
4. Laissez la tige glisser dans le logement et exercez une rotation jusqu'à entendre le clic indiquant le verrouillage.
5. Faites pivoter les jambières de sorte que la molette noire soit orientée vers l'intérieur en direction de la patiente, et ne la serrez pas.
6. Pour les patientes de forte corpulence, orientez la molette noire vers l'extérieur en direction opposée de la patiente.
7. Placez les jambes de la patiente dans les jambières.
8. Réglez la position en déplaçant les genoux de la patiente vers l'extérieur.



9. Serrez la molette noire.
10. Relevez électriquement la section pieds pour combler l'espace poplité en appuyant sur la commande de *montée des pieds*. Les jambes de la patiente doivent être totalement soutenues.
11. Retirez la section pieds.
12. Tournez les repose-pieds vers le haut et écartez-les du centre du lit.

**REMARQUE :**

Vérifiez les points de pression et effectuez les réglages appropriés.

Pour les **PATIENTES DE GRANDE TAILLE**, inclinez le repose-mollets vers le bas. Pour les **PATIENTES DE PETITE TAILLE**, inclinez-le vers le haut.

La charge maximale de sécurité est de 27 kg (60 lb).

**PANNEAUX DE TÊTE : P3617, P3629, P923617 ET P933617**

Le panneau de tête moulé par soufflage P3629 est disponible en cinq finitions similibois différentes et deux couleurs de laminé différentes. Le panneau de tête en bois contemporain P3617 et les panneaux de tête en bois FreedomHill™ P933617 sont disponibles en cinq finitions chêne claires à moyennes. Le panneau de tête en bois LibertyHill™ P923617 est disponible en finition cerisier sauvage ou cerisier foncé. Tous les panneaux de tête en bois sont disponibles dans toutes les finitions bois.

**PLATEAU À INSTRUMENTS : P278**

Le plateau à instruments est conçu pour optimiser les procédures obstétricales postpartum. Ce plateau à instruments est compatible avec la section pieds à déplacement vertical ou horizontal.

**Emplacement**

Le plateau à instruments se trouve au niveau de la section pieds du lit, dans l'étrier.



**AVERTISSEMENT :**

**Avertissement** — Utiliser le plateau à instruments uniquement pour le matériel médical. Ne pas se tenir debout ou assis sur le plateau à instruments. Ne pas placer un nourrisson sur le plateau à instruments. Cela pourrait provoquer des blessures corporelles.

La charge maximale de sécurité est de 11 kg (25 lb).

**REMARQUE :**

Le plateau à instruments n'est pas disponible sur le lit d'accouchement Affinity® 4 équipé de la section pieds Stow and Go®.

**SYSTÈME DE PERFUSION (ISS) : P158 ET P159**

La tige de transfert P158 et le montant coudé P159 permettent le placement de dispositifs de perfusion et peuvent être installés d'un côté de la section tête ou de l'autre.

La charge maximale de sécurité est de 18 kg (40 lb).



### BARRE DE TRAVAIL : P3613

La barre de travail constitue un appui supplémentaire. Cette barre s'adapte dans des logements prévus sur les supports des jambières, entre l'assise et les coussins de pieds.

#### Réglage

- Utilisez les commandes de *pieds* pour régler la hauteur de la barre. La barre peut s'utiliser dans l'une ou l'autre direction, en fonction de la position et du résultat recherché.

La charge maximale de sécurité est de 45 kg (100 lb).



### PORTE-BOUTEILLE D'OXYGÈNE : P27605

Le porte-bouteille d'oxygène s'installe à la verticale sur le châssis. Le support peut accueillir une bouteille d'oxygène standard (format E).

La charge maximale de sécurité est de 14 kg (30 lb).

### KIT DE BOÎTIER DE COMMANDE AVEC SUPPORT : P5362, P3618 (PLUS DISPONIBLE)

Ce kit contient un boîtier de commande et un support permettant de contrôler les fonctions *d'abaissement/relèvement* du lit, de *montée/descente* du buste et de *montée/descente* des pieds. Le support se fixe sur les barrières latérales du lit.

Veillez à ranger le boîtier de commande et son câble durant le transport du lit ou lorsqu'ils ne sont pas utilisés.

**Activation** — Appuyez sur la ou les commandes appropriées.



### TIGE À PERFUSION PERMANENTE : P222101

La tige à perfusion permanente se fixe sur le châssis de la section tête. La tige se glisse d'un côté ou de l'autre du lit et permet d'ajouter des poches et des pompes à perfusion supplémentaires. La tige P222101 n'est pas compatible avec les lits de modèle D.

La charge maximale de sécurité est de 11 kg (25 lb).

#### Installation

1. Dégagez la tige à perfusion de sa position de rangement derrière le panneau de tête et positionnez-la à la verticale.
2. Assurez-vous que la tige descend et se verrouille.
3. Relevez la section supérieure de la tige à la hauteur souhaitée. La tige à perfusion est prête à l'emploi.

#### Rangement

1. Saisissez la partie supérieure de la tige à perfusion. Baissez le collier supérieur et enfoncez la partie supérieure de la tige dans sa partie inférieure.
2. Soulevez la partie inférieure de la tige à perfusion et baissez la tige en position de rangement puis placez-la derrière le panneau de tête. Les tiges doivent prendre appui dans les rainures prévues sur le châssis du lit.

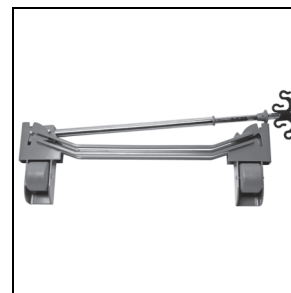

**MISE EN GARDE :**

**Mise en garde** — S'assurer que les pompes à perfusion montées sur la tige ne se trouvent pas directement sur la trajectoire de déplacement de la section tête. Cela pourrait gêner l'articulation de la section tête.

**LUMIÈRE DE PROCÉDURE : P7925D120**

Cette lumière est montée sur une base à quatre pieds dotée de deux roulettes verrouillables pour garantir la stabilité. Elle offre un éclairage constant, sans ombre et de la bonne couleur.

**MONTANT ET PORTE-CORDON : P53120120 ET P17073001**

Le montant pour équipement (P53120120) et le porte-cordon avec support (P17073001) sont conçus pour le lit d'accouchement Affinity® 4 avec section pieds Stow and Go®.

**DRAPS : SA1528, SA4585, SA1529 ET SA4586**

Un ensemble de draps comprend une taie d'oreiller, des draps de dessous et de dessus sur mesure. De plus, l'ensemble deux pièces du dessous est disponible séparément.

Avant d'attribuer un lit Affinity® à une patiente, des draps doivent être placés sur le matelas.

**HOUSSES (SECTIONS TÊTE ET PIEDS) : P3628, P3627, P3630 ET P3631****Housse de section tête**

Cette housse se place simplement sur le matelas de la section tête et assure une protection contre l'usure et les déchirures normales, ainsi que contre les écoulements de liquides.

**Housse de section pieds**

Cette housse se place simplement sur le matelas de la section pieds et assure une protection contre l'usure et les déchirures normales, ainsi que contre les écoulements de liquides.



Numéro	Description
P3627	Housse, section tête, bordure droite
P3628	Housse, section tête, coupe en V
P3630	Housse, section pieds, bordure droite
P3631	Housse, section pieds, coupe en V

**KITS DE MISE À NIVEAU POUR HOUSSES : P3730 ET P3731**

Ces kits de mise à niveau permettent de faire passer la section pieds du lit d'accouchement Affinity® 4 de la version à déplacement vertical à la version Stow and Go®. Le P3730 est conçu pour la housse à coupe en U et le P3731, pour la housse à coupe en V.

## POIGNÉES DE POUSSÉE : P1983A01

Les poignées de poussée sont situées à la tête du lit et sont utilisées pour déplacer le lit.

Sortez les poignées de la position rangée

Tirez les poignées de poussée vers le haut jusqu'à ce qu'elles s'enclenchent.



### Rangement



#### AVERTISSEMENT :

**Avertissement** — S'assurer que les mains de la patiente ou du personnel soignant ne peuvent pas être pincées pendant l'abaissement des poignées de transport. Cela pourrait entraîner des dommages corporels.

1. Levez les poignées de poussée pour les déverrouiller.
2. Rentez les poignées à l'intérieur vers le centre du lit en position rangée.

## GESTIONNAIRE DE TUBULURES : P3733



#### AVERTISSEMENT :

**Avertissement** — Pour éviter les dommages corporels et/ou matériels, suivre les avertissements ci-après :

- **Avertissement** — Ne pas utiliser le gestionnaire de tubulures pour les circuits de ventilation.
- **Avertissement** — Veiller à bien séparer les lignes aseptiques des lignes non aseptiques pour éviter une contamination croisée.
- **Avertissement** — Ne pas enrouler le cordon d'alimentation autour du gestionnaire de tubulures.
- **Avertissement** — En cas d'utilisation d'un gestionnaire de tubulures, s'assurer que les tuyaux ne sont pas pincés ou pliés et qu'il existe suffisamment de jeu pour ne pas limiter les mouvements du lit et de la patiente.
- **Avertissement** — Veiller à toujours retirer tous les tuyaux du gestionnaire de tubulures avant de transporter la patiente afin d'éviter tout risque de dommages corporels ou matériels.
- **Avertissement** — Ne pas utiliser le gestionnaire de tubulures pour déplacer le lit.
- **Avertissement** — Ne pas utiliser de ruban adhésif pour maintenir les tuyaux à l'intérieur du gestionnaire de tubulures.



Un gestionnaire de tubulures est placé de chaque côté de la tête du lit. Il sert de point de rassemblement des différentes tubulures (telles que lignes de perfusion, d'aspiration et d'oxygène) et permet de les conserver à l'écart du châssis articulé. Sa flexibilité permet de le courber dans toutes les directions.

Le gestionnaire de tubulures peut contenir :

- 4 lignes de surveillance de 3,2 mm (1/8 po) de diamètre
- 2 lignes d'aspiration de 12,7 mm (1/2 po) de diamètre
- 2 lignes d'oxygène de 9,5 mm (3/8 po) de diamètre
- 8 lignes de perfusion IV de 6,3 mm (1/4 po) de diamètre
- 1 tube d'alimentation de 9,5 mm (3/8 po) de diamètre

### TIGE À PERFUSION PERMANENTE : P3732

Cette option met à disposition une tige à perfusion pouvant supporter jusqu'à deux pompes à perfusion ainsi que des poches. La tige est fixée au châssis du lit, à proximité d'un coin du panneau de tête. Elle peut supporter jusqu'à 18 kg (40 lb). Les crochets peuvent supporter jusqu'à 1,1 kg (2,5 lb).



#### AVERTISSEMENT :

Pour éviter les dommages corporels et/ou matériels, suivez les avertissements ci-après :

- **Avertissement** — Ne pas dépasser pas la capacité de charge de 18 kg (40 lb) de la tige à perfusion ou de 1,1 kg (2,5 lb) du crochet.
- **Avertissement** — Fixer l'équipement médical à la partie inférieure de la tige à perfusion uniquement.



#### MISE EN GARDE :

**Mise en garde** — S'assurer que les pompes à perfusion montées sur la tige ne se trouvent pas directement sur la trajectoire de déplacement de la section tête. Le non-respect de cette mesure peut endommager l'équipement.

Assurez-vous que les pompes à perfusion sont installées sur la section **inférieure** de la tige à perfusion.

#### Installation

1. Soulevez la tige à perfusion de sa position de rangement derrière le panneau de tête et placez-la perpendiculairement.
2. Assurez-vous que la tige descend et se verrouille.
3. Relevez la section supérieure de la tige à la hauteur souhaitée. La tige à perfusion est prête à l'emploi.

#### Rangement



#### AVERTISSEMENT :

Pour éviter les dommages corporels et/ou matériels, suivez les avertissements ci-après :

- **Avertissement** — S'assurer que les mains de la patiente sont écartées pendant l'abaissement de la tige à perfusion.
- **Avertissement** — Pour abaisser la partie supérieure de la tige, veiller à bien tenir celle-ci avant de tirer sur le bouton de déverrouillage.

1. Saisissez la partie supérieure de la tige à perfusion. Baissez le collier supérieur et enfoncez la partie supérieure de la tige dans sa partie inférieure.
2. Soulevez la partie inférieure de la tige à perfusion et baissez la tige en position de rangement puis placez-la derrière le panneau de tête. La tige doit prendre appui dans la rainure prévue sur le châssis.
3. Assurez-vous que vous tenez la section supérieure de la tige à perfusion quand vous l'étendez ou la rétractez.



#### **MISE EN GARDE :**

**Mise en garde** — Utiliser exclusivement les poignées du panneau de tête ou les poignées de poussée pour déplacer le lit. Le non-respect de cette mesure peut endommager l'équipement. Ne pas utiliser les tiges à perfusion pour déplacer le lit ; utiliser uniquement les poignées du panneau de tête ou les poignées de poussée.

---

## **NETTOYAGE ET DÉSINFECTION**



#### **AVERTISSEMENT :**

Pour éviter les dommages corporels et/ou matériels, suivez les **avertissements** ci-après :

- **Avertissement** — Tout appareil électrique présente un risque d'électrocution. Le non-respect du protocole de l'établissement peut provoquer des dommages corporels graves, voire mortels.
- **Avertissement** — Avant toute opération de nettoyage ou d'entretien, débrancher le lit de sa source d'alimentation électrique et activer les commandes de verrouillage.
- **Avertissement** — Ne réutilisez pas les lingettes pour plusieurs étapes ou plusieurs produits.
- **Avertissement** — Certaines solutions de nettoyage nocives sont susceptibles de provoquer des éruptions cutanées et/ou une irritation à leur contact. Suivez les instructions du fabricant indiquées sur l'étiquette du produit et les fiches de données de sécurité (FDS).
- **Avertissement** — Des procédures de nettoyage inappropriées peuvent nuire aux patientes ou au personnel soignant.
- **Avertissement** — Soulevez et déplacez les articles de manière appropriée. Ne les tordez pas et, au besoin, demandez de l'aide. Assurez-vous que le lit est à la hauteur adéquate pour lever les articles du lit.
- **Avertissement** — Si la housse du matelas est déchirée ou coupée, remplacer la surface.
- **Avertissement** — L'utilisation de solutions de nettoyage non approuvées peut endommager le produit et blesser les patientes.
- **Avertissement** — Les projections de liquide sur l'équipement électronique peuvent être dangereuses. Si cela se produit, débrancher le lit et le mettre hors service. Dans le cas d'un déversement accidentel de liquide non prévu par l'usage normal, prenez immédiatement les mesures suivantes :
  - a. Débranchez l'alimentation électrique du lit.
  - b. Sortez le patient du lit.
  - c. Nettoyez l'équipement.
  - d. Faites faire un examen complet de l'équipement par l'équipe d'entretien.
  - e. Ne remettez pas le système en service tant qu'il n'est pas parfaitement sec, testé et déclaré sûr d'emploi.



### MISE EN GARDE :

Pour éviter les dommages matériels, respectez les **mises en garde** suivantes :

- **Mise en garde** — Ne nettoyez pas le lit à la vapeur ou à la pression. La pression et l'humidité excessive peuvent endommager les surfaces de protection du lit et les composants électriques.
- **Mise en garde** — N'utilisez pas de produits nettoyants ou de détergents puissants ou abrasifs, de produits de dégraissage puissants ou encore de solvants, tels que le toluène, le xylène et l'acétone, ni de tampons à récurer (il est possible d'utiliser une brosse à poils doux).
- **Mise en garde** — N'utilisez pas d'eau de Javel comme nettoyant/désinfectant principal quotidien.
- **Mise en garde** — Allongez au maximum la section pieds avant le nettoyage et la désinfection.

### RECOMMANDATIONS

Pour un nettoyage et une désinfection appropriés, les membres du personnel doivent être formés.

Le **formateur** doit lire avec soin les instructions et les suivre lors de la formation de l'**apprenti**.

L'apprenti doit :

- Avoir suffisamment de temps pour lire les instructions et poser des questions.
- Nettoyer et désinfecter le produit sous la supervision du formateur. Pendant et/ou après le processus, le formateur doit corriger l'apprenti en cas d'écarts par rapport aux instructions d'utilisation.

Le formateur doit superviser l'apprenti jusqu'à ce que ce dernier soit capable de nettoyer et désinfecter le lit conformément aux instructions.

Hill-Rom recommande de nettoyer et désinfecter le lit et le matelas avant la première utilisation, entre deux patientes et de façon régulière lors du séjour prolongé d'une patiente.

Certains produits liquides utilisés dans les hôpitaux, comme la teinture d'iode ou les crèmes à l'oxyde de zinc, peuvent laisser des taches indélébiles. Retirez les taches temporaires en frottant vigoureusement avec un chiffon légèrement humide.

### NETTOYAGE ET DÉSINFECTION

Le nettoyage et la désinfection sont des processus très différents. Le **nettoyage** est l'élimination physique des souillures et contaminants visibles et invisibles. La **désinfection** consiste à éliminer les micro-organismes.

Le tableau 1 ci-dessous répertorie les nettoyants/désinfectants approuvés, ainsi que le temps d'imprégnation associé pour la désinfection.

**Tableau 1 : Nettoyants/désinfectants approuvés**

Nettoyant/désinfectant	Recommandé pour le nettoyage et la désinfection de routine	Recommandé pour la désinfection contre le Clostridium Difficile (C.Diff)	Maintien de l'humidité (temps d'imprégnation pour la désinfection)
Détergent germicide Wex-Cide™ prêt à l'emploi	Oui	Non	10 minutes
Virex® II 256	Oui	Non	10 minutes
Nettoyant désinfectant quotidien OxyCide®	Oui	Oui	3 minutes
Oxivir® Tb	Oui	Non	10 minutes
CaviCide®	Oui	Non	3 minutes

Nettoyant/désinfectant	Recommandé pour le nettoyage et la désinfection de routine	Recommandé pour la désinfection contre le Clostridium Difficile (C.Diff)	Maintien de l'humidité (temps d'imprégnation pour la désinfection)
Nettoyant germicide à l'eau de Javel Clorox HealthCare® prêt à l'emploi	Non*	Oui	5 minutes
Lingettes germicides à l'eau de Javel Clorox HealthCare®	Non*	Oui	3 minutes

\*L'eau de Javel n'est pas recommandée comme nettoyant/désinfectant principal.

**Éliminez tout résidu de désinfectant avant et après l'emploi d'eau de Javel** à l'aide d'un chiffon neuf/propre ou d'une lingette trempé(e) dans de l'eau du robinet.

#### REMARQUE :

Tous les nettoyants et désinfectants figurant dans le tableau 1 ne sont pas forcément autorisés à la vente dans votre pays. Référez-vous toujours aux réglementations locales pour les nettoyants et désinfectants approuvés concernés figurant dans le tableau 1. Pour toute question, contactez votre représentant Hillrom.

Lorsque vous réalisez les étapes de nettoyage détaillées, veuillez tenir compte des recommandations suivantes :

- Utilisez de préférence un chiffon en microfibres ou une lingette germicide à l'eau de Javel Clorox HealthCare® réutilisable ou jetable pour l'essuyage.
- Changez toujours de chiffon d'essuyage dès que des souillures sont visibles.
- Changez toujours de chiffon d'essuyage entre les différentes étapes (nettoyage des taches, nettoyage et désinfection).
- Utilisez toujours un équipement de protection individuelle (EPI).
- Ajustez la position du lit, les barrières latérales, le panneau de tête et le panneau de pied de façon à faciliter le nettoyage et la désinfection.

### Préparation du lit pour le nettoyage et la désinfection

- a. Allongez au maximum la section pieds, s'il y a lieu.
- b. Débranchez le lit.

#### ÉTAPE 1 : Nettoyage

- a. Au besoin, éliminez d'abord les souillures visibles du lit et du matelas à l'aide d'un chiffon imprégné d'un nettoyant/désinfectant approuvé (voir « Tableau 1 : Nettoyants/désinfectants approuvés », page 40).
  - Prêtez une attention particulière aux coutures et autres zones d'accumulation de la saleté.
  - Vous pouvez utiliser une brosse à poils doux pour décoller les souillures difficiles à enlever.
  - Utilisez autant de chiffons que nécessaire pour retirer les souillures.

#### REMARQUE :

Si nécessaire, les housses des sections tête et pieds peuvent être lavées à la machine afin d'éliminer les salissures visibles. Voir la section « Recommandations de lavage en machine », page 42.

Il est important d'éliminer toutes les traces de saleté visibles avant de passer à l'élimination des souillures invisibles.

- b. Avec un chiffon d'essuyage neuf ou propre imprégné d'un nettoyant/désinfectant approuvé, essuyez en exerçant une pression ferme toutes les surfaces du lit et du matelas. Changez de chiffon ou nettoyez le chiffon aussi souvent que nécessaire. Assurez-vous de la propreté des éléments suivants :
  - Barrières latérales
  - Panneau de tête
  - Zones situées entre le panneau de tête et le matelas et les barrières latérales et le matelas
  - Châssis supérieur
  - Châssis de base
  - Cordon d'alimentation
  - Boîtier de commande patient (télécommande) et cordon du boîtier de commande
  - Accessoires
  - Matelas - parties inférieure et supérieure
- c. Vérifiez que les éléments suivants ne sont pas abîmés :
  - Partie supérieure de la housse du matelas
  - Partie inférieure de la housse du matelas et boutons-pression de maintien du matelas
  - Fermetures
- d. Des éléments endommagés peuvent nécessiter le remplacement du matelas.

## ÉTAPE 2 : Désinfection

- a. Avec un nouveau chiffon ou un chiffon propre imprégné d'un nettoyant/désinfectant approuvé, essuyez en exerçant une pression légère toutes les surfaces extérieures du lit préalablement nettoyées.
- b. Assurez-vous que toutes les surfaces **restent imprégnées du nettoyant/désinfectant** pendant le **temps d'imprégnation spécifié**. **Réhumidifiez** les surfaces avec un chiffon neuf ou propre, si nécessaire. Référez-vous à la section « Tableau 1 : Nettoyants/désinfectants approuvés », page 40 pour connaître le temps d'imprégnation.

### REMARQUE :

Si de l'eau de Javel est utilisée avec un autre nettoyant/désinfectant, utilisez un chiffon neuf ou propre/une lingette trempé(e) dans de l'eau du robinet pour enlever tout excédent de désinfectant avant et après l'application d'eau de Javel.

## Préparation du lit pour l'utilisation

- a. Si le matelas contient des poches d'air, branchez les deux tuyaux qui se trouvent sous la section assise.
- b. Fixez les deux boutons-pression du matelas qui se trouvent sous la section assise.
- c. Branchez le lit sur une prise de courant appropriée.

## Recommandations de lavage en machine

Le lavage en machine peut être utilisé comme étape de **prénettoyage** pour les housses des sections tête et pieds du lit Affinity® 4. Lavez les housses, puis suivez les instructions de nettoyage et de désinfection. Lavez les housses en machine comme suit :

1. Retirez les housses des sections tête et pieds du matelas.
2. Lavez les housses en machine conformément au protocole de l'établissement.



3. Rincez abondamment les housses à l'eau claire.
4. Choisissez la température la **plus basse** du sèche-linge pour sécher les housses. Veillez à ne **pas** utiliser des températures élevées.
5. Suivez les instructions de nettoyage et de désinfection. Voir la section « Nettoyage et désinfection », page 39.

### NETTOYAGE DES PARTIES BOISÉES

Le bois utilisé pour les lits a été sélectionné en raison de sa beauté et de sa chaleur. Tous les produits en bois Hill-Rom® sont traités avec un apprêt d'étanchéité à base de résine ainsi qu'avec un vernis qui les protègent contre l'abrasion, les taches, les liquides et le feu. Utilisés sous forme concentrée, de nombreux produits de désinfection ou de nettoyage ont tendance à assouplir les surfaces peintes. L'ammoniaque et l'eau de Javel diluées sont en revanche autorisées, de même que les détergents doux. Effectuez le nettoyage en frottant les surfaces avec un chiffon doux et humide, puis avec un chiffon sec. Veillez à ne jamais laisser un chiffon humide en contact prolongé avec les surfaces. Toute projection de liquide risque d'endommager le vernis, à moins d'être essuyée immédiatement. Toute projection de liquide en contact prolongé avec les surfaces risque d'endommager la finition. Pour la protection de la finition, nous recommandons l'utilisation d'une cire liquide pour meubles. Appliquez environ tous les mois de la cire liquide pour meubles et éliminez tout excès de produit avec un chiffon doux et sec. Faites réparer toute entaille ou égratignure afin d'éviter les dommages causés par l'eau.

### SOIN DU MATELAS ET DU DRAPAGE

Il est essentiel de draper correctement le matelas pour en prolonger la durée de vie. Les draps d'examen doivent être imperméables. L'alèse de travail et d'accouchement d'Hill-Rom couvre efficacement les trois quarts inférieurs de la literie pendant toute la durée du travail. Les serviettes et protections supplémentaires placées sous la patiente empêchent les liquides de s'écouler jusqu'aux bords de l'alèse. Cette protection permet de garder les draps propres et secs tout en préservant le matelas du contact avec les liquides.

### REMARQUES

Des draps d'examen en papier ou des draps d'obstétrique standard ne permettent pas de garder le matelas sec.

L'imprégnation répétée des matériaux du matelas accélère leur usure et finit par compromettre l'étanchéité du matelas, le liquide pénétrant alors dans le rembourrage.

Il est recommandé d'utiliser les housses Hill-Rom pour prolonger la durée de vie du matelas.

Les dommages résultant d'un drapage et d'un nettoyage incorrects ne sont pas couverts par la garantie.

Les draps doivent toujours être mis en place sur le matelas avant l'arrivée de la patiente.

Les produits suivants testés par le laboratoire Herculite ne présentent pas d'effet nocif sur les tissus Dartex® lorsqu'ils sont utilisés au niveau de dilution recommandé par le fabricant.

Marque	Type	Fabricant
A33	Quartenaire	Airwick
Absolute	Quartenaire	Walton-March
Beaucoup®	Phénol	Huntington
Blue Chip	Quartenaire	S.C. Johnson
Coverage 256	Quartenaire	Vestal
El Dorado Plus	Quartenaire	Puritan/Churchill
Elimstaph	Quartenaire	Walter G. Legge
Forward DC	Quartenaire	S.C. Johnson
Frenklin Sentine	Quartenaire	Purex
Galahad®	Phénol	Puritan/Churchill
Hi-Tor®	Quartenaire	Huntington
Insurance	Quartenaire	Vestal

Marque	Type	Fabricant
LPH	Phénol	Vestal
Matar®	Phénol	Huntington
Omega	Quartenaire	Airwick
Quanto®	Quartenaire	Huntington
Sanikleen	Quartenaire	West Chemical
Sanmaster III	Quartenaire	Service Master
Surfacide™	Quartenaire	Walton-March
Tri-Quat	Quartenaire	Vestal
Vesphene® II	Phénol	Vestal
Virex®	Quartenaire	S.C. Johnson
Deep Purple	S/O	S/O
Betagone	S/O	S/O

## MAINTENANCE PRÉVENTIVE



### AVERTISSEMENT :

**Avertissement** — Seules les personnes autorisées par l'établissement sont habilitées à procéder à l'entretien du lit d'accouchement Affinity® 4. Les travaux de cet ordre effectués par des personnes non autorisées pourraient causer des blessures ou détériorer le matériel.

Le lit d'accouchement Affinity® 4 exige un programme de maintenance suivi. Nous recommandons d'effectuer une maintenance préventive (MP) annuelle afin d'obtenir une certification de la Joint Commission, ou Commission mixte, aux États-Unis. La maintenance préventive permet non seulement de se conformer aux exigences de la Joint Commission, mais également de prolonger la durée de vie utile du lit d'accouchement Affinity® 4. Les deux conditions essentielles à réunir pour diminuer le temps d'indisponibilité et pour s'assurer que le confort de la patiente a été préservé consistent à noter scrupuleusement les interventions effectuées et à entretenir le lit d'accouchement Affinity® 4. Pour le programme de maintenance préventive, se reporter au Manuel d'entretien du lit d'accouchement Affinity® 4 (195826).

Pour obtenir des informations techniques et/ou d'entretien autres que celles spécifiées dans ce document, reportez-vous au Manuel d'entretien du lit d'accouchement Affinity® 4 (195826).

---

## INSTRUCTIONS POUR LA MISE HORS SERVICE ET LA MISE AU REBUT

Les clients doivent respecter la législation et la réglementation fédérale, nationale, régionale et/ou locale qui s'appliquent pour la mise en rebut sécurisée des dispositifs et accessoires médicaux. En cas de doute, l'utilisateur du dispositif doit d'abord contacter le service d'assistance technique de Hill-Rom qui le guidera sur les protocoles de mise au rebut sécurisée.

- Afin d'assurer la manutention et la mise au rebut sécurisées de ce produit, suivez tous les avertissements fournis dans le manuel d'entretien concernant les causes possibles de blessure lors de la mise hors service d'un lit.
  - Vérifiez toujours que le lit est débranché avant sa mise hors service.
- Le lit et ses accessoires doivent être nettoyés et désinfectés, comme décrit dans le manuel d'utilisation, avant toute opération de mise hors service.
- Si le lit ou l'accessoire mis hors service est toujours apte à l'emploi, Hill-Rom recommande de faire don du lit et des accessoires à un organisme caritatif pour qu'ils puissent être réutilisés.
- Si le lit ou l'accessoire mis hors service n'est pas apte à l'emploi, Hill-Rom recommande de démonter le lit conformément aux instructions fournies dans le manuel d'entretien. Hill-Rom recommande d'éliminer tous les liquides hydrauliques et l'huile du produit avant le recyclage ou la mise au rebut, le cas échéant.
- Vérifiez toujours l'ensemble des réglementations locales et nationales ainsi que les protocoles en vigueur dans votre établissement et respectez-les lors de la mise hors service d'un produit.



Les batteries doivent être recyclées. Ne jetez jamais les batteries qui contiennent des substances risquant d'être dangereuses pour l'environnement et la santé.



D'autres composants, tels que les composants électroniques, les plastiques et les métaux, sont recyclables dans de nombreuses juridictions locales. Hill-Rom recommande de recycler tous les composants pouvant être recyclés localement.

Les composants qui ne sont pas recyclables peuvent être éliminés en suivant les procédures habituelles d'élimination des déchets.

---

## DURÉE DE VIE PRÉVUE

La durée de vie prévue du lit d'accouchement Affinity® 4 est de 8 ans d'utilisation normale à condition que la maintenance préventive recommandée soit effectuée. Cependant, certains composants ont un cycle de vie plus court et devront être remplacés afin que le lit atteigne la durée de vie prévue. Ceux-ci sont énumérés ci-dessous :

- Les batteries du lit ont une espérance de vie minimale de 2 ans.
- Les matelas ont une espérance de vie de 5 ans.

## DÉPANNAGE



### AVERTISSEMENT :

**Avertissement** — Seules les personnes autorisées par l'établissement sont habilitées à intervenir sur le lit d'accouchement Affinity® 4. Un entretien ou une réparation effectuée(e) par une personne non autorisée pourrait causer des blessures ou endommager l'équipement.

### PERTE D'ALIMENTATION

Une perte d'alimentation peut se produire dans les cas suivants :

- Le cordon d'alimentation du lit a été débranché de la prise secteur.
- Une panne de courant s'est produite.
- Un fusible de lit a sauté.

Au cours d'une perte d'alimentation, le lit peut fonctionner sur batterie de secours. Voir « Batterie de secours », page 19.

Toujours vérifier l'état de charge de la batterie sur la barrière latérale. Le non-fonctionnement du lit peut être dû à une charge insuffisante de la batterie, nécessitant de brancher le lit sur une source d'alimentation appropriée.

## CARACTÉRISTIQUES TECHNIQUES

### Identification du produit

Numéro de produit	Description
P3700B	Lit d'accouchement Affinity® 4, avec section pieds Stow and Go® rétractable
P3700C	Lit d'accouchement Affinity® 4, section pieds mise à jour
P3700D	Lit d'accouchement Affinity® 4, avec poignées de transport
P3700E	Lit d'accouchement Affinity® 4, conforme aux normes EN 60601-1 édition 3.1 et CEI 60601-2-52

## Spécifications

Caractéristique	Dimensions
Longueur totale (maximale)	229 cm (90 po) (modèles de lits B à C) 234 cm (92 po) (modèle D et lits plus récents)
Longueur entre butées de roues et échancrure de la section assise	157 cm (61,875 po)
Longueur entre échancrure de la section assise et extrémité du lit	71 cm (28,125 po)
Largeur maximale (barrières latérales abaissées)	91 cm (36 po)
Largeur maximale (barrières latérales relevées)	99 cm (39 po)
Hauteur maximale du panneau de tête	132 cm (52 po)
Hauteur maximale des barrières latérales (sans le matelas)	37,47 cm (14,75 po)
Dégagement minimal sous le lit	13 cm (5 po), 7,62 cm (3 po) pour les sections pieds Stow and Go®
Empattement	127 cm x 74 cm (50 po x 29 po)
Largeur du matelas	89 cm (35 po)
Longueur du matelas	198 cm (78 po)
Épaisseur du matelas (tête/assise)	12,7 cm (5 po)
Épaisseur du matelas (pieds)	8,9 cm (3,5 po)
Cordon d'alimentation amovible, CEI 320/interface	États-Unis, 213 cm (84 po)/international 248,9 cm (98 po)
Diamètre des roulettes	15 cm (6 po) ou 20 cm (8 po)
Inclinaison de la section tête (maximale)	63°
Inclinaison de la section assise (maximale)	15°
Plage de hauteur du lit (section pieds à déplacement vertical)	48,3-85,7 cm (19,0-33,75 po)
Plage de hauteur du lit (section pieds Stow and Go®)	49,5-85,7 cm (19,5-33,75 po)
Plage de hauteur du lit (déplacement vertical avec matelas)	60,9-98,4 cm (24,0-38,75 po)
Plage de hauteur du lit (Stow and Go® avec matelas)	62,2-98,4 cm (24,5-38,75 po)
Position décline (maximale)	8°
Capacité de levage du lit (charge de sécurité) <sup>a</sup>	227 kg (500 lb)
Poids maximal de la patiente	213 kg (470 lb)
Charge maximale de la section pieds	181 kg (400 lb)
Charge maximale de la section tête	91 kg (200 lb)
Hauteur maximale de l'assise (position décline)	102 cm (40 po)

a. La capacité de levage du lit (charge de sécurité) inclut les matelas, le panneau de tête, le poids de la patiente, les accessoires et équipements sur le lit, le poids du personnel soignant et le poids des éventuels visiteurs assis sur le lit.

**Dimensions du lit (voir « Spécifications », page 47)**

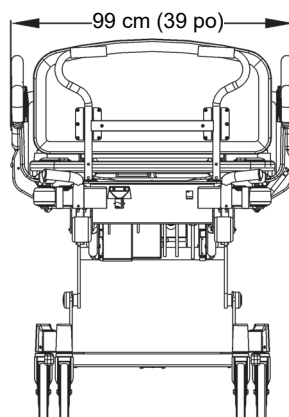
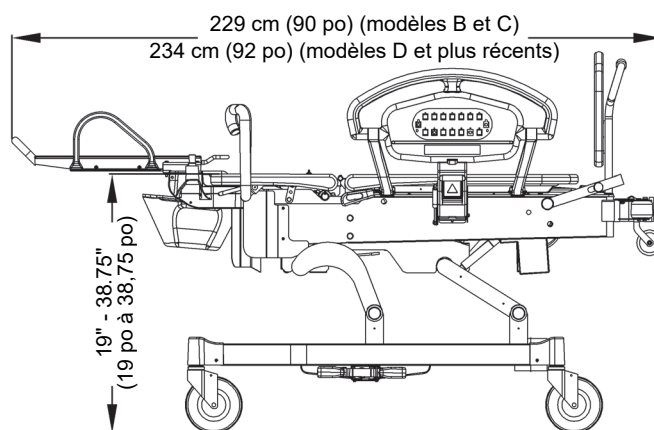
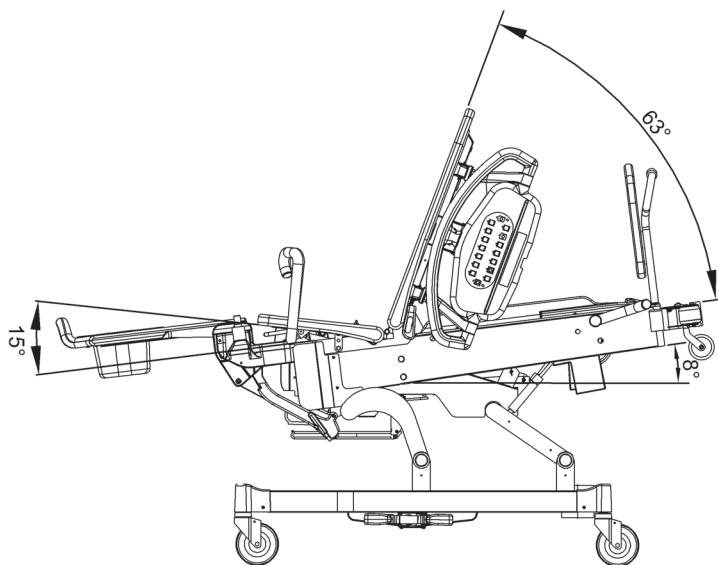

u025\_10\_202

### Conditions environnementales pour le transport et le stockage

Condition	Plage
Température	-40 °C à 70 °C (-40 °F à 158 °F)
Humidité relative	10 % à 95 % sans condensation
Pression atmosphérique	500 hPa à 1 060 hPa

### Conditions environnementales pour l'utilisation

Condition	Plage
Température	15 °C à 40 °C (59 °F à 104 °F) (température ambiante)
Plage d'humidité relative	10 % à 85 % sans condensation
Altitude	Équipement médical électrique pouvant être utilisé à une altitude inférieure à 3 000 m (9 842,5 pi)

### Caractéristiques de l'alimentation secteur

Condition	Plage
Tension nominale	100 V c.a./120 V c.a./230 V c.a.
Puissance/entrée	5 A/4 A/2 A
Fréquence	50/60 Hz

### Caractéristiques des fusibles

Condition	Plage
Fusible du système pneumatique (en option) (lits avec un numéro de série inférieur à R297AAXXXX)	2 A, 250 V~, 5 x 20 mm, UL 198G, action rapide
Fusible de la batterie	10 A, 32 V~, ATO
Fusible de secteur (modèle de lit 100 V)	5 A, 125 V~, 5 x 20 mm, UL 198G Slo-Blo® ou équivalent
Fusible de secteur (modèle de lit 120 V)	4 A, 125 V~, 5 x 20 mm, UL 198G Slo-Blo® ou équivalent
Fusible de secteur (modèle de lit 230 V)	2 A, 250 V~, 5 x 20 mm, CEI127 Fiche III, action différée, pouvoir de coupure élevé

### Poids du lit

Condition	Modèles de lits B et C	Modèles de lits D et E
Poids du lit (comprenant châssis et panneau de tête en plastique uniquement)	210 kg (464 lb) (déplacement vertical) 220 kg (485 lb) (Stow and Go)	217 kg (480 lb) (déplacement vertical) 232 kg (511 lb) (Stow and Go)
Matelas (section assise et matelas principal)	11 kg (25 lb) (matelas en mousse) 12 kg (26 lb) (matelas pneumatique)	11 kg (25 lb) (matelas en mousse) 12 kg (26 lb) (matelas pneumatique)

**Parties appliquées (conformément à la norme CEI 60601-1)**

Barrières latérales	Panneau de tête
Section pieds (déplacement vertical et Stow and Go)	Poignées de travail
Matelas	Barre de travail
Repose-mollets intégrés	Repose-mollets télescopiques amovibles
Repose-mollets non télescopiques amovibles	Jambières télescopiques amovibles
Jambières non télescopiques amovibles	Support bras

**Branchement de la commande d'appel infirmier**

Pour plus d'informations sur les connexions requises pour la commande Nurse Call (Appel infirmier), reportez-vous au *Manuel de conception et d'application du système de communication SideCom®* (DS059).

**Classification et normes**

Le lit d'accouchement Affinity® 4 P3700 est conçu et fabriqué conformément aux classifications d'équipements et normes ci-dessous.

Normes techniques et d'assurance qualité	Directive 93/42/CEE jusqu'au 25 mai 2020 Règlement (UE) 2017/745 règlement du 26 mai 2020 Directive DEEE 2012/19/UE Directive RoHS 2011/65/UE ISO et EN ISO 13485 ISO et EN ISO 14971 Directive REACH 1907/2006 Directive RoHS 2011/65/UE telle que modifiée par l'amendement (UE) 2015/863
Numéros de série <b>après</b> H297AA4665 et <b>jusqu'aux</b> numéros de série commençant par O218AA	CEI et EN 60601-1 (2 <sup>e</sup> édition) UL 60601-1 : 2006 CEI et EN 60601-2-38 + A1 CAN/CSA C22.2 n° 601.1-M90 + A1 et A2
- Numéros de série <b>avant</b> O079AA	CEI et EN 60601-1-2 (2 <sup>e</sup> édition) CAN/CSA-C22.2 n° 60601-1-2:03 + A1
- Numéros de série <b>après</b> O078AA	CEI et EN 60601-1-2 (3 <sup>e</sup> édition) CAN/CSA-C22.2 n° 60601-1-2:2007
Lits P3700E avec des numéros de série <b>compris</b> entre ceux commençant par O219AA et ceux commençant par S360AA	CEI et EN 60601-1 (édition 3.0) CEI et EN 60601-2-52 CEI et EN 60601-1-2 (3 <sup>e</sup> édition) CEI et EN 60601-1-6 : 2010 CEI et EN 62366 CAN/CSA C22.2 n° 60601.1 : 2008
Lits P3700E avec des numéros de série <b>après</b> ceux commençant par S361AA	CEI et EN 60601-1 (édition 3.1) CEI et EN 60601-2-52 + amendement 1 CEI et EN 60601-1-6 : 2010 + amendement 1 CEI et EN 62366 + amendement 1 CAN/CSA C22.2 n° 60601.1-14
- <b>Jusqu'aux</b> numéros de série commençant par T242AA	CEI et EN 60601-1-2 (3 <sup>e</sup> édition) CAN/CSA-C22.2 n° 60601-1-2-08
- <b>Après</b> les numéros de série commençant par T242AA	CEI et EN 60601-1-2 (4 <sup>e</sup> édition) CAN/CSA-C22.2 n° 60601-1-2:16



Classifications des équipements conformes à la norme EN 60601-1	Équipement de classe I à alimentation interne
Degré de protection contre les chocs électriques de la partie appliquée	Type B
Classification suivant la Directive 93/42/CEE	Classe I
Degré de protection contre les infiltrations d'eau	IPX2 : versions B à D du modèle P3700 IPX4 : lits Affinity® 4 P3700E
Degré de protection contre la présence de substances anesthésiques inflammables	Équipement à ne pas utiliser en présence de produits inflammables
Mode de fonctionnement	Fonctionnement en continu avec chargement intermittent, 3 minutes sous tension/27 minutes hors tension
Niveau(x) de pression acoustique	≤ 52 dBA — Niveau sonore pondéré dans le temps le plus élevé (à l'exception des modes transport, articulation et gonflage/dégonflage de la surface)  ≤ 65 dBA — Niveau sonore pondéré dans le temps le plus élevé (sauf modes transport, articulation et gonflage/dégonflage de la surface).
Environnements des applications	Services de réanimation, soins intensifs dans le cadre du travail et de l'accouchement. Il ne s'agit pas d'un lit à usage général en milieu hospitalier.
Codes d'inflammabilité	Toutes les surfaces de support recommandées respectent les spécifications des États-Unis, du Canada et de l'Europe en matière d'inflammabilité.

## DIRECTIVES RELATIVES AUX ÉMISSIONS ÉLECTROMAGNÉTIQUES



### MISE EN GARDE :

**Mise en garde** — Cet appareil respecte toutes les exigences en matière de compatibilité électromagnétique de la norme CEI 60601-1-2. Il est peu probable que l'utilisateur rencontre des problèmes liés à un défaut d'immunité électromagnétique. Cependant, ce paramètre est toujours relatif et les normes sont fondées sur des prévisions d'environnements d'utilisation. Si l'utilisateur constate un comportement inhabituel du dispositif, et en particulier si ce comportement est intermittent et lié à la proximité d'émetteurs radio ou TV, de téléphones cellulaires ou d'équipements électrochirurgicaux, il peut y avoir là un signe d'interférence électromagnétique. Si cela se produit, l'utilisateur doit tenter d'éloigner de l'appareil le dispositif qui provoque des interférences.



### AVERTISSEMENT :

**Avertissement** — Le lit d'accouchement Affinity® 4 P3700 ne doit pas être utilisé à proximité d'autres appareils ou empilé avec d'autres appareils. Si cela s'avère nécessaire, observez attentivement le modèle P3700 ainsi que les autres appareils électriques, et assurez-vous qu'ils fonctionnent correctement.

Assurez-vous que le lit P3700 fonctionne correctement quand il est utilisé à proximité d'autres appareils électriques. Les équipements de communication portatifs et mobiles utilisant des radiofréquences (RF) peuvent affecter les équipements électriques.



**AVERTISSEMENT :**

**Avertissement** — Les équipements de communication RF portables (y compris les périphériques tels que les câbles d'antenne et les antennes externes) doivent être utilisés à une distance d'au moins 30 cm (12 pouces) de n'importe quelle partie du lit d'accouchement Affinity® 4 P3700, y compris des câbles spécifiés par le fabricant. Les performances de l'équipement peuvent être affectées.

L'utilisation d'accessoires, de transducteurs et de câbles autres que ceux qui sont spécifiés, à l'exception des transducteurs et câbles vendus par le fabricant de ce dispositif comme pièces de rechange de composants internes, peut entraîner une augmentation d'émissions et/ou une réduction de l'immunité du lit P3700.

Le matériel électrique médical nécessite des précautions spéciales concernant la compatibilité électromagnétique (CEM) et doit être installé et utilisé selon les renseignements en matière de CEM décrits dans les tableaux suivants.

<b>Directives et déclaration du fabricant — Émissions électromagnétiques</b>		
<b>Le lit d'accouchement Affinity® 4 P3700 est conçu pour être utilisé dans l'environnement électromagnétique précisé ci-dessous. Il incombe au client ou à l'utilisateur de vérifier qu'ils sont bien utilisés dans ce type d'environnement.</b>		
<b>Essai d'émissions</b>	<b>Conformité</b>	<b>Environnement électromagnétique — Directives</b>
Émissions RF CISPR 11	Groupe 1	Le lit d'accouchement Affinity® 4 P3700 utilise l'énergie RF uniquement pour ses fonctions internes. Les émissions RF sont donc faibles et ne sont pas susceptibles de provoquer des interférences avec l'équipement électronique à proximité.
Émissions RF CISPR 11	Classe A	Le lit d'accouchement Affinity® 4 P3700 peut être utilisé dans tous les établissements autres que les locaux à usage d'habitation et ceux directement connectés au réseau public à faible tension alimentant les bâtiments à des fins d'habitation.
Émissions harmoniques CEI 61000-3-2	Classe A	
Fluctuations de tension / Scintillement CEI 61000-3-3	Conforme	

## Immunité électromagnétique — Directives

<b>Directives et déclaration du fabricant — Immunité électromagnétique</b>			
<b>Le lit d'accouchement Affinity® 4 P3700 est conçu pour être utilisé dans l'environnement électromagnétique précisé ci-dessous. Il incombe au client ou à l'utilisateur de vérifier qu'il est bien utilisé dans ce type d'environnement.</b>			
<b>Essai d'immunité</b>	<b>EN et CEI 60601-1-2 Niveau d'essai</b>	<b>Niveau de conformité CEM</b>	<b>Environnement électromagnétique — Directives</b>
Décharge Electrostatique (DES) CEI 61000-4-2	± 6 kV au contact ± 8 kV par l'air (voir la remarque 1)  ± 8 kV au contact ± 15 kV par l'air (voir la remarque 2)	± 6 kV au contact ± 8 kV par l'air (voir la remarque 1)  ± 8 kV au contact ± 15 kV par l'air (voir la remarque 2)	Les planchers doivent être en bois, en béton ou en carreaux de céramique. Si les sols sont recouverts de matériau synthétique, l'humidité relative doit atteindre un minimum de 30 %.
Transitoires électriques rapides/salves CEI 61000-4-4	± 2 kV sur les lignes électriques (voir la remarque 1) Répétition 5 kHz Fréquence  ± 2 kV sur les lignes électriques (voir la remarque 2) Répétition 100 kHz Fréquence	± 2 kV sur les lignes électriques (voir la remarque 1) Répétition 5 kHz Fréquence  ± 2 kV sur les lignes électriques (voir la remarque 2) Répétition 100 kHz Fréquence	La qualité du secteur électrique doit être identique à celle d'un environnement commercial ou hospitalier conventionnel.
Surtension CEI 61000-4-5	± 1 kV ligne(s)-ligne(s) ± 2 kV ligne(s)-terre	± 1 kV ligne(s)-ligne(s) ± 2 kV ligne(s)-terre	La qualité du secteur électrique doit être identique à celle d'un environnement commercial ou hospitalier conventionnel.
Champ magnétique à la fréquence réseau CEI 61000-4-8	3 A/m (voir la remarque 1)  30 A/m (voir la remarque 2)	3 A/m (voir la remarque 1)  30 A/m (voir la remarque 2)	La qualité du secteur électrique doit être identique à celle d'un environnement commercial ou hospitalier conventionnel. Des entrées supérieures à 5,5 Vrms risquent d'endommager le système de haut-parleur.

<b>Directives et déclaration du fabricant — Immunité électromagnétique</b>			
<b>Le lit d'accouchement Affinity® 4 P3700 est conçu pour être utilisé dans l'environnement électromagnétique précisé ci-dessous. Il incombe au client ou à l'utilisateur de vérifier qu'il est bien utilisé dans ce type d'environnement.</b>			
<b>Essai d'immunité</b>	<b>EN et CEI 60601-1-2 Niveau d'essai</b>	<b>Niveau de conformité CEM</b>	<b>Environnement électromagnétique — Directives</b>
Baisses de tension, coupures brèves et variations de tension CEI 61000-4-11 (voir les remarques 1 et 3)	< 5 % $U_T$ (> 95 % de baisse de $U_T$ pour 0,5 cycle) < 40% $U_T$ (60 % de baisse de $U_T$ pour 5 cycles) < 70% $U_T$ (30 % de baisse de $U_T$ pour 25 cycles) < 5 % $U_T$ (95 % de baisse de $U_T$ pour 5 secondes)	< 5 % $U_T$ (> 95 % de baisse de $U_T$ pour 0,5 cycle) < 40% $U_T$ (60 % de baisse de $U_T$ pour 5 cycles) < 70% $U_T$ (30 % de baisse de $U_T$ pour 25 cycles) < 5 % $U_T$ (95 % de baisse de $U_T$ pour 5 secondes)	La qualité du secteur électrique doit être identique à celle d'un environnement commercial ou hospitalier conventionnel. Si une utilisation continue du lit d'accouchement Affinity® 4 P3700 est nécessaire pendant les coupures d'alimentation, il est recommandé que le lit d'accouchement Affinity® 4 soit alimenté par un système d'alimentation sans coupure ou une batterie.
Baisses de tension CEI 61000-4-11 (voir les remarques 2 et 3)	0 % $U_T$ pour 0,5 cycle à 0°, 45°, 90°, 135°, 180°, 225°, 270° et 315° (pour les équipements d'alimentation monophasés) ; 0 % $U_T$ pour 1 cycle 70 % $U_T$ pour des cycles 25/50 Hz et 30/60 Hz	0 % $U_T$ pour 0,5 cycle à 0°, 45°, 90°, 135°, 180°, 225°, 270° et 315° (pour les équipements d'alimentation monophasés) ; 0 % $U_T$ pour 1 cycle 70 % $U_T$ pour des cycles 25/50 Hz et 30/60 Hz	
Interruptions de tension CEI 61000-4-11 (voir les remarques 2 et 3)	0 % $U_T$ pour des cycles 250/50 Hz et 300/60 Hz	0 % $U_T$ pour des cycles 250/50 Hz et 300/60 Hz	

Directives et déclaration du fabricant — Immunité électromagnétique — Suite			
Le lit d'accouchement Affinity® 4 P3700 est conçu pour être utilisé dans l'environnement électromagnétique précisé ci-dessous. Il incombe au client ou à l'utilisateur de vérifier qu'il est bien utilisé dans ce type d'environnement.			
Essai d'immunité	EN et CEI 60601-1-2 Niveau d'essai	Niveau de conformité CEM	Environnement électromagnétique — Directives
RF par conduction CEI 61000-4-6	3 Vrms (80 % AM) 150 KHz à 80 MHz (voir la remarque 1)	3 Vrms (80 % AM) 150 KHz à 80 MHz (voir la remarque 1)	<p>Les intensités de champ générées par les émetteurs à radiofréquences fixes, telles qu'elles sont déterminées par une étude électromagnétique du site (voir la remarque 5), doivent être inférieures au niveau de conformité dans chaque plage de fréquences.</p> <p>Des interférences sont possibles dans le voisinage des équipements marqués du symbole suivant.</p> 
RF rayonnées CEI 61000-4-3	3 Vrms (80 % AM) 150 KHz à 80 MHz (6 Vrms dans les bandes ISM selon CISPR-11), voir la remarque 2)	3 Vrms (80 % AM) 150 KHz à 80 MHz (6 Vrms dans les bandes ISM selon CISPR-11), voir la remarque 2)	
	3 V/m De 80 MHz à 2 500 MHz (voir la remarque 1)	3 V/m De 80 MHz à 2 500 MHz (voir la remarque 1)	
	3 V/m De 80 MHz à 2 700 MHz (voir la remarque 2)	3 V/m De 80 MHz à 2 700 MHz (voir la remarque 2)	
<p><b>Remarque 1 :</b> Les informations correspondantes indiquées concernent la 3<sup>e</sup> édition de la norme EN/CEI 60601-1-2 et s'appliquent à toutes les unités Affinity® 4 P3700 ayant un numéro de série <b>commençant par</b> et <b>jusqu'à</b> T242AA.</p> <p><b>Remarque 2 :</b> Les informations correspondantes indiquées concernent la 4<sup>e</sup> édition de la norme EN/CEI 60601-1-2 et s'appliquent à toutes les unités Affinity® 4 P3700E ayant un numéro de série <b>commençant par</b> et <b>après</b> T242AA.</p> <p><b>Remarque 3 :</b> <math>U_T</math> est la tension secteur avant l'application du niveau d'essai.</p> <p><b>Remarque 4 :</b> Il se peut que ces directives ne s'appliquent pas à toutes les situations. La propagation électromagnétique est affectée par l'absorption et la réflexion générées par certains objets, structures ou personnes.</p> <p><b>Remarque 5 :</b> L'intensité de champ des émetteurs fixes, tels que les stations de base de radiotéléphones (cellulaires/sans fil) et radios mobiles terrestres, radio amateur, émissions de radio AM et FM et TV ne peut pas être prédite avec exactitude de manière théorique. Pour mesurer l'environnement électromagnétique induit par des émetteurs à radiofréquences fixes, il faut envisager de procéder à une étude électromagnétique du site. Si l'intensité de champ mesurée dans un endroit où le lit d'accouchement Affinity® 4 P3700 est utilisé dépasse le niveau de conformité en RF applicable mentionné plus haut, il faut surveiller le lit d'accouchement Affinity® 4 P3700 pour s'assurer de son bon fonctionnement. Si des performances anormales sont observées, des mesures supplémentaires peuvent s'avérer nécessaires, par exemple une modification de l'orientation ou de l'emplacement du lit Affinity® 4 P3700.</p>			

<b>IMMUNITÉ aux champs des équipements de communication RF sans fil à proximité</b>						
En plus des RF rayonnées, selon la norme CEI 61000-4-3 et conformément aux indications du tableau ci-dessus, les lits d'accouchement Affinity® 4 P3700E ayant des numéros de série <b>après</b> T242AA ont été testés selon les indications du tableau ci-dessous.						
Fréquence de test (MHz)	Bande (MHz)	Service	Modulation	Maximum Alimentation (W)	Distance (m)	Niveau de l'essai d'immunité (V/m)
385	380-390	TETRA 400	Modulation d'impulsions 18 Hz	1,8	0,3	27
450	430-470	GMRS 460, FRS460	MF $\pm$ 5 kHz de déviation 1 kHz sinusoïdal	2	0,3	28
710	704-787	Bande LTE 13, 17	Modulation d'impulsions 217 Hz	0,2	0,3	9
745						
780						
810	800 - 960	GSM 800/900 TETRA 800, iDEN 820, CDMA 850, Bande LTE 5	Modulation d'impulsions 18 Hz	2	0,3	28
870						
930						
1 720	1 700- 1 990	GSM 1800 ; CDMA 1900 ; GSM 1900 ; DECT ; Bande LTE 1,3, 4, 25 ; UMTS	Modulation d'impulsions 217 Hz	2	0,3	28
1 845						
1970						
2450	2 400- 2 570	WLAN Blue- tooth, 802.11 b/g/n, RFID	Modulation d'impulsions 217 Hz	2	0,3	28
5 240	5 100- 5 800	WLAN 802.11 a/n	Modulation d'impulsions 217 Hz	0,2	0,3	9
5 500						
5785						

<b>Distances de séparation recommandées entre les équipements de communication RF portables et mobiles et le lit d'accouchement Affinity® 4 P3700</b>			
Le lit d'accouchement Affinity® 4 P3700 a été conçu pour être utilisé dans un environnement électromagnétique dans lequel les perturbations des radiofréquences rayonnées sont contrôlées. Le client ou l'utilisateur du P3700 peut réduire le risque d'interférence électromagnétique en maintenant une distance minimale entre les équipements de communication RF portables et mobiles (émetteurs) et le P3700, conformément aux recommandations ci-dessous, en fonction de la puissance de sortie maximale de l'équipement de communication.			
<b>Puissance nominale maximale de sortie de l'émetteur, en W</b>	<b>Distance de séparation en fonction de la fréquence de l'émetteur, en m</b>		
	de 150 kHz à 80 MHz <b><math>d = 1,2\sqrt{P}</math></b>	de 80 MHz à 800 MHz <b><math>d = 1,2\sqrt{P}</math></b>	de 800 MHz à 2,5 GHz <b><math>d = 1,2\sqrt{P}</math></b>
0,01	0,12	0,12	0,23
0,1	0,38	0,38	0,73
1	1,2	1,2	2,3
10	3,8	3,8	7,3
100	12	12	23
Pour les émetteurs dont la puissance de sortie maximale n'est pas répertoriée ci-dessus, la distance de séparation recommandée <b>d</b> en mètres (m) peut être estimée à l'aide de l'équation applicable à la fréquence de l'émetteur, où P est la puissance de sortie maximale de l'émetteur en watts (W) selon le fabricant de l'émetteur. REMARQUE 1 : À 80 MHz et 800 MHz, la distance de séparation pour la plage de fréquences supérieure s'applique. REMARQUE 2 : Il se peut que ces directives ne s'appliquent pas à toutes les situations. La propagation électromagnétique est affectée par l'absorption et la réflexion générées par certains objets, structures ou personnes.			

**REMARQUES :**

---





